



EMPIRE

TURNTABLE

USER MANUAL

V1 | DEC 2017





CONTENT

English	5
German	25
French	45
Dutch	65
Spanish	85
Italian	105













ENGLISH



IMPORTANT SAFETY INSTRUCTIONS FOR AUDIO PRODUCTS

When using electrical products, basic precautions should always be followed including:

1. **Read Instructions** - All the safety and operating instructions should be read before the product is operated.
 2. **Retain Instructions** - The safety and operating instructions should be retained for future reference.
 3. **Heed Instructions** - All warnings on the product and in the operating instructions should be adhered to
 4. **Follow Instructions** - All operating and user instructions should be followed.
 5. **Cleaning** - Unplug this product from the wall outlet before cleaning. Do not use liquid cleaners or aerosol cleaners. Use a damp cloth for cleaning.
 6. **Attachments** - Do not use attachments not recommended by the product manufacturer as they may cause hazards.
 7. **Water and Moisture** - Do not use this product near water-for example, near a bath tub, wash bowl, kitchen sink, or laundry tub, in a wet basement, or near a swimming pool, etc.
 8. **Accessories** - Do not place this product on an unstable surface. The product may fall, causing serious injury to a child or adult and serious damage to the product.
 9. **Transporting** - This product should be moved with care to avoid damage or injury.
- 
- 

- 
- 
10. Ventilation - Slots and openings in the cabinet are provided for ventilation, to ensure reliable operation of the product and to protect it from overheating. These openings must not be blocked or covered. The openings should never be blocked by placing the product on a bed, sofa, rug, or similar surface. This product should not be placed in a built-in installation such as a bookcase or rack unless proper ventilation is provided or the manufacturer's instructions have been adhered to.
11. Power Sources - This product should be operated only from the type of power source indicated on the marking label. If you are not sure of the type of power supply to your home, consult your product dealer or local power company. For products intended to operate from battery power, or other sources, refer to the operation instructions.
13. Power - Cord Protection - Power-supply cords should be routed so that they are not likely to be trapped in any way.
14. Lightning - For added protection for this product during a lightning storm, or when it is left unattended and unused for long periods of time, unplug it from the wall outlet and disconnect the antenna or cable system. This will prevent damage to the product due to lightning and power-line surges.
15. Power Lines - An outside antenna system should not be located in the vicinity of overhead power lines or other electric light or power circuits, or where it can fall into such power lines or circuits. When installing an outside antenna system, extreme care should be taken to keep from touching such power lines or circuits as contact with them might be fatal.
- 
- 
- 





16. Overloading - Do not overload wall outlets, extension cords, or integral convenience receptacles as this can result in a risk of fire or electric shock.
17. Object and Liquid Entry - Never push objects of any kind into this product through openings as they may touch dangerous voltage points or short-out parts that could result in a fire or electric shock. The apparatus shall not be exposed to dripping or splashing, and on object filled with liquids such as a vase of flower, shall be placed on the apparatus.
18. Technical support – for any technical questions, please contact Protelx Ltd on 0845 521 4095. If you require a refund or replacement, please contact the retailer that you purchased the unit from. Providing your product is within it's warranty period, a replacement will be sent out to you, providing that this is a product fault and not user error.
22. Heat - The product should be situated away from heat sources such as radiators, heat registers, stoves or other products (including amplifiers) that produce heat.





PRECAUTIONS

Safety Information-caution:

1. In order to shut off the power of this product completely, unplug the power cord from the wall outlet. Be sure to unplug the unit if you do not intend to use it for an extended period of time, such as on a vacation.
 2. Use of controls, adjustments and performance of procedures other than those specified herein may result in hazardous radiation exposure.
 3. To prevent electric shock, match wide blade of plug to wide slot, fully insert.
 4. If this product develops trouble, contact qualified service centers, and do not use the product in defective states.
- 
- 



SAFETY PRECAUTIONS

WARNING:

To reduce the risk of fire or electric shock, do not expose this appliance to rain or moisture.

CAUTION:

Use of controls or adjustments or performance of procedures other than those specified may result in hazardous radiation exposures.

CAUTION

RISK OF ELECTRIC SHOCKS - DO NOT OPEN!

To reduce the risk of electric shock, do not remove cover or back.

No user serviceable parts inside. Refer servicing to qualified service personnel.



The light flash with arrowhead symbol, within an equilateral triangle, is intended to alert user to the presence of non-insulated “dangerous voltage” within the product’s enclosure that may be of sufficient magnitude to constitute risk of electric shock to persons.



The exclamation point within an equilateral triangle is intended to alert user to the presence of important operating and maintenance (servicing) instructions in the literature accompanying the appliance.

(See markings on the back of the unit.)



SAFETY CAUTION:

The normal function of the product may be disturbed by strong Electro-Magnetic Interference.



If so, simply reset the product to resume normal operation by following the instruction manual.

In case the function could not resume, please use the product in other location.





BEFORE USE

1. Choose unit installation location carefully. Avoid placing it in direct sunlight or close to a source of heat. Also avoid locations subject to vibrations and excessive dust, cold or moisture. Keep away from sources that hum, such as transformers or motors.
 2. Do not open the cabinet as this might result in damage to the circuitry or electrical shock, if a foreign object should get into the set, contact your dealer.
 3. Be sure not to handle record with dirty fingers. Never play a record that has a crack on the surface.
 4. When removing the power plug from the wall outlet, always pull directly on the plug, never pull the cord.
 5. To protect the stylus, don't forget to put on the white protective needle cover after use.
 6. Do not attempt to clean the unit with chemical solvents as this might damage the finish. Use a clean, dry cloth.
 7. In order to shut off the power to this product completely, unplug the power cord from the wall outlet. Be sure to unplug the unit if you do not intend to use it for an extended period of time, such as a vacation.
 8. Keep this manual in a safe place for future reference.
- 
- 

HOW TO REPLACE THE TURNTABLE STYLUS (NEEDLE)

Removing old stylus

1. Set a screwdriver at the tip of the stylus and push down in the direction "A".
2. Remove the stylus by pulling it forward and down.





Installing a new stylus

1. Hold the tip of the stylus and insert the other edge by pressing in the direction "B".
2. Push up in the direction "C" until it locks at the tip.





LAYOUTS

1. Stereo led indicator
 2. Power led indicator
 3. Power/volume knob
 4. Function selector knob
 5. Dial knob
 6. Dial scale
 7. Turntable shaft
 8. Turntable platter
 9. 45 Rpm adaptor
 10. Lift lever
 11. Tone arm rest and lock
 12. Speed selector
 13. Auto stop on/off switch
 14. Stylus
 15. Tone arm
 16. Ac power cord
 17. Internal speaker on/off switch
 18. Fm pigtail antenna
 19. External speaker jack
 20. RCA line out jack
 21. Line-in jack
 22. Earphone jack
- 
- 

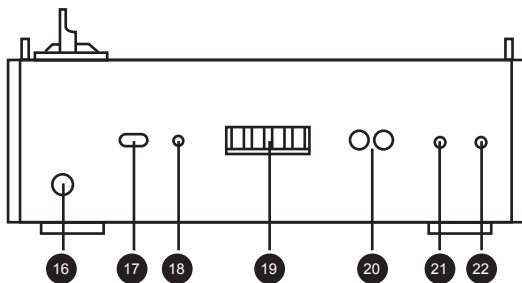
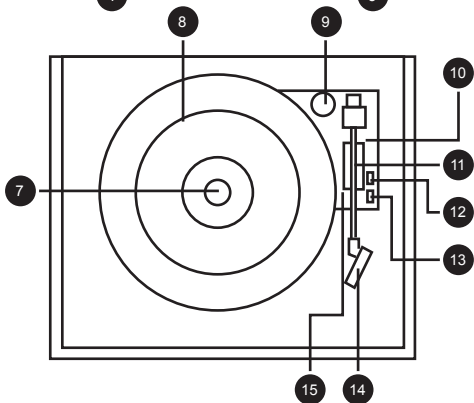
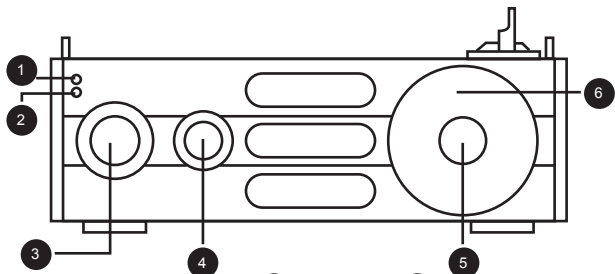





PART I: MAIN FUNCTION

Connect the AC plug to the household outlet.

RADIO FUNCTION



1. Rotate the POWER/VOLUME knob clockwise until hear a “click” sound to turn on the unit. The Power led light indicator will lights up in Red color.
2. Select the AM or FM frequency by turning the FUNCTION SELECTOR KNOB. The dial led light will lights up.
3. Select your desire radio station by tuning the DIAL KNOB.
4. Turn the POWER/VOLUME knob to adjust the volume level.

Re-mark: For better FM reception, extends the pigtail FM antenna





PHONOGRAPH FUNCTION

1. Rotate the POWER/VOLUME knob clockwise until hear a “click” sound to turn on the unit.
 2. Select Phono by turning the FUNCTION SELECTOR KNOB
 3. Put a record on the turntable. Remember to use the speed selector to find the right speed setting for your record.
 4. Remove the white plastic needle cover. Keep the needle cover in a safe and accessible place for future use.
 6. Release the tone arm by unlock the tone arm lock.
 7. Lift the tone arm by pushing back the lift lever backward.
 8. Gentle moves the tone arm toward the turntable. Then, push forward the lift lever, the tone arm will gently descend onto the record and start playback.
 9. To pause or stop playing, you need to lift and move the tone arm back to the tone arm rest manually.
- 
- 

NOTE:



You're strongly recommended to play records with transparent dust cover closed. Also, please don't place anything on top of dust cover especially playing a record.



LINE OUT

1. Connect the RCA line out jacks to auxiliary input sockets of your home amplifier device. Make sure to match the socket colors with the jack colors.
2. Connect the unit's power cord to the household outlet. Also, power on your amplifier device and adjust its volume level.

LINE IN

1. Rotate the POWER/VOLUME knob clockwise until hear a “click” sound to turn on the unit.
 2. Select LINE IN by turning the FUNCTION SELECTOR KNOB.
 3. Connect the RCA line out jacks to auxiliary input sockets of your home amplifier device. Make sure to match the socket colors with the jack colors.
- 
- 

EARPHONE JACK

To listen music from earphone/headphone, connect your earphone/headphone into the earphone jack.





EXTERNAL SPEAKER JACK

To play with external speakers, connect the external speaker wires to the external speaker jack, which locate at the back of the unit

INTERNAL SPEAKER ON/OFF SWITCH

To select playback from internal speaker, slide the switch to “On” position.

WARNING! RISK OF HEARING DAMAGE

- 
- 
- Set a low volume on the playback device before you connect the headphones to the sound source.
 - Avoid excessive volumes, particularly over extended periods or in the case of frequent use. Excessive volume can result in permanent hearing damage.

RE-MARK:

ERP2 mode: When the unit does not receive any Audio signal from Phono and Line-in in around 10 minutes, the unit will automatically enter standby mode. In order to re-activate the unit, please turn off the unit and turn on again to resume normal operation.

PROBLEM	CAUSE	SOLUTION
THE WHOLE UNIT		
Power does not come on when the unit is switch on.	Unit is unplugged.	Connect the unit to the AC power supply.
No sound comes out of the speakers.	The volume is turned down (to MIN).	Adjust the volume.
	The input selector does not match the playback source.	Re-select the desired input source.
The sound is noisy.	The unit is too close to a TV set or another similar appliance.	Turn off the TV or other appliance, and relocate the unit.
The unit has no response.	External factors such as ESD (Electro-static discharge) affect the unit.	Remove the power cord and all power supply device, then re-plug in the unit after one minute.
PHONO PLAYER		
The sound is noisy when playing the record.	The stylus is not placed in the middle center.	Place the stylus in the middle center.
The sound is noisy when used for a period of time.	The stylus is damaged.	Please change a new stylus.



If you have tried our trouble shooting points and you are still having problems, please contact Protlex Ltd on the customer service line: 0845 521 4095





SPECIFICATION

RADIO section

AM band frequency 520-1620 KHz

FM band frequency 87.5-108 MHz

AMPLIFIER section

Output Power 0.8W + 0.8W

Frequency Response 50 TO 20,000 Hz (+3, -2dB)

PHONOGRAPH section

Motor DC servo motor

Drive system Belt drive

Speeds 33-1/3 rpm, 45 rpm and 78 rpm

Wow & Flutter Less than 0.35% (WTD)

S/N ratio More than 35 dB

Cartridge type Ceramic stereo cartridge

Stylus TL3034

Output level 130mV (\pm 50 mV 1 KHz -10dB)

SPEAKER SYSTEM section

Type 1-way

Impedance 8ohm



Input Power Max.3W



GENERAL

Power requirements	AC 230 50Hz
Power consumption	9W
Dimensions (WxHxD)	316 x285 x150 mm
Weight	2.55 kg (approx.)
Standard accessories	Instruction Manual 45 RPM Adaptor

* As a result of continual improvements, design, specification and manual are subject to change without prior notice.











GERMAN

WICHTIGE SICHERHEITSHINWEISE FÜR AUDIO PRODUKTE - LESEN SIE MEHR ÜBER

Bei der Verwendung elektrischer Geräte sollten stets geeignete Vorkehrungen befolgt werden, einschließlich:

1. Anleitungen lesen - Alle Sicherheits- und Betriebshinweise sorgfältig durchlesen, bevor das Produkt betrieben wird.
2. Anleitungen aufbewahren - Bewahren Sie die Sicherheits- und Betriebshinweise als Referenz auf.
3. Anweisungen beachten - Beachten Sie alle Warnungen auf dem Gerät und in der Betriebsanleitung.
4. Anweisungen befolgen - Alle Betriebs- und Bedienungsanleitung sollten befolgt werden.
5. Reinigen - Ziehen Sie den Netzstecker aus der Netzsteckdose, bevor Sie das Produkt reinigen. Verwenden Sie keine flüssigen Reinigungsmittel oder Sprühreiniger. Ein feuchtes Tuch zur Reinigung verwenden.
6. Zusatzgeräte - Verwenden Sie keine Zusatzgeräte, die nicht vom Produkthersteller empfohlen werden, da sonst Gefahren auftreten können.
7. Wasser und Feuchtigkeit - Verwenden Sie dieses Gerät nicht in der Nähe von Wasser, beispielsweise in der Nähe einer Badewanne, eines Wasch- oder Spülbeckens, einer Waschtrommel, in einem feuchten Keller oder in der Nähe ein Schwimmbad, etc.
8. Zubehör - stellen Sie dieses Gerät nicht auf einer instabilen Fläche ab. Das Gerät kann herunterfallen, was zu schweren Verletzungen und schweren Schäden am Produkt leitn kan.
9. Transport - Dieses Produkt darf nur mit äußerster Sorgfalt verstellt werden, um Personen- oder Sachschäden zu vermeiden.



- 
- 
10. Belüftung - Schlitze und Öffnungen im Gehäuse dienen zur Lüftung, zuverlässigen Betrieb des Geräts sicherstellen und es vor Überhitzung zu schützen. Diese Öffnungen dürfen nicht blockiert oder abgedeckt werden. Stellen Sie das Produkt daher nicht auf einem Bett, Sofa, Teppich oder einer ähnlichen Oberfläche ab. Dieses Produkt sollte nicht in einer schlecht belüfteten Orten wie einem Bücherregal oder im Rack platziert werden, sofern nicht für die ordnungsgemäße Belüftung gesorgt ist oder die Anweisungen des Herstellers werden eingehalten.
11. Stromquelle - Das Gerät sollte nur mit Stromquellen betrieben werden, die auf dem Etikett angegebenen Stromquellentyp. Wenn Sie sich nicht sicher über die Art der Stromversorgung sind, wenden Sie sich bitte an Ihren Händler oder an das Elektrizitätswerk vor Ort. Für geräte, die von der Batterie Strom zu bedienen sind, oder andere Quellen finden Sie in der Betriebsanleitung.
13. Power-Kabel Schutz - Netzteil Netzkabel sollten so verlegt werden, dass sie nicht eingeschlossen sind, oder in irgendeiner Weise ein gefangen sein.
14. Blitz - für zusätzlichen Schutz für das Produkt während eines Gewitters oder wenn es über einen längeren Zeitraum nicht verwendet wird, ziehen Sie bitte den Stecker aus der Steckdose und die Antenne oder das Kabel zu trennen. Auf diese Weise wird eine Beschädigung des Produkts, durch Blitzschlag und Spannungsstöße verhindert.
15. Stromleitungen - Ein Außen-Antenne sollte nicht in der Nähe von Überlandleitungen oder anderen elektrischen Licht- oder Stromkreisen verwendet werden, wo es mit diesen Leitungen oder Stromkreisen in Berührung kommen kan. Wenn Sie eine Außenantenne, System instalieren, dürfen Sie keinesfalls mit solchen Stromleitungen oder -kreisen in Kontakt kommen da dies tödlich sein kann.
- 
- 

- 
- 
16. Überlastung - Überlasten Sie niemals Steckdosen, Verlängerungskabeln oder integrierten Anschlussbuchsen, da dies kann zu Feuer oder einem elektrischen Schlag.
17. Eintritt von Fremdkörpern und Flüssigkeit - Stecken Sie keinerlei Objekte in dieses Produkt durch Öffnungen, dah sie Spannung berühren oder kurzschließen können, die zu einem Feuer oder einem elektrischen Schlag führen kann. Das Gerät darf nicht mit Flüssigkeiten gereinigt oder bespritzt werden, und Objekte gefüllt mit Flüssigkeiten, wie z.b. eine Vase mit Blumen, dürfen nicht auf das Gerät gestellt werden.
18. Technische Unterstützung. Wenn Sie eine Rückerstattung oder Ersatz benötigen, wenden Sie sich bitte an den Händler, dass Sie das Gerät erworben haben. Die Bereitstellung ist Ihr Produkt innerhalb der Garantiezeit, ein Ersatz wird an Sie gesendet werden, vorausgesetzt, es handelt sich um ein Produkt und nicht auf Fehler.
- 
22. Wärme : Das Produkt darf nicht in der Nähe von Wärmequellen wie Heizkörpern, Wärmespeichern, Öfen oder anderen Produkten (einschließlich Verstärkern), die Wärme erzeugen.
- 



VORSICHTSMASSNAHMEN

Sicherheitshinweise:

1. Um dieses Produkt vollständig Aus zu schalten, ziehen Sie das Netzkabel aus der Steckdose. Stellen Sie sicher, dass das Gerät zu ziehen, wenn Sie nicht beabsichtigen, es für einen längeren Zeitraum, z. B. auf einen Urlaub zu verwenden.
 2. Die Verwendung von Bedienelementen, die Veränderung von Einstellungen und die Ausführung von Verfahren, außer den hier festgelegten, könnte zu gefährlicher Strahlenbelastung führen.
 3. Um einen Stromschlag zu vermeiden, stecken Sie den Stecker vollständig in der steckdose.
 4. Wenn dieses Produkt Probleme entwickelt, wenden Sie sich an qualifizierte Service Center, und verwenden Sie das Produkt nicht in defekten Staat.
- 
- 



SICHERHEITSVORKEHRUNGEN

Warnung:

Um die Gefahr eines Brandes oder eines elektrischen Schlages zu verringern, darf dieses Gerät weder Regen noch Feuchtigkeit ausgesetzt werden.

Vorsicht:

Die Verwendung von Bedienelementen oder Einstellungen oder die Ausführung von Verfahren, außer den angegebenen, könnte zu gefährlicher Strahlenbelastung führen.

Vorsicht

Es besteht die Gefahr eines elektrischen Schocks - NICHT ÖFFNEN!

Um die Gefahr eines elektrischen Schlages zu verringern, darf keine Deckung bzw. wieder entfernen.

Enthält keine vom Benutzer zu wartenden Teile. Lassen Sie Wartungsarbeiten nur von qualifiziertem Wartungspersonal ausführen.

Das Symbol blinkt mit Pfeilspitze in einem gleichseitigen Dreieck soll Benutzer auf das Vorhandensein von nicht zu alarmieren - isolierte "gefährliche Spannung" im Gehäuse aufmerksam, dass Gefahr durch elektrischen Schlag zu verursachen.

Das Ausrufezeichen in einem gleichseitigen Dreieck soll über wichtige für die Bedienung und Instandhaltung (Wartung) in den begleitenden Unterlagen aufmerksam.

(Siehe Markierungen auf der Rückseite des Geräts.)



Sicherheit Achtung:

Die normale Funktion des Produkts kann durch starke elektromagnetische Beeinflussung gestört werden.

Wenn dem so ist, einfach das Produkt in den normalen Betrieb zurück setzen, wie in die Bedienungsanleitung ausgesetzt.

Für den Fall, dass die Funktion nicht nuer hergestellt werden kann, verwenden Sie bitte das Produkt in eine anderen Lage.



VOR DER VERWENDUNG

1. Einheit Aufstellort wählen Sie sorgfältig. Vermeiden Sie es in direktem Sonnenlicht oder in der Nähe von Wärmequellen. Vermeiden Sie auch Standorte, die Schwingungen unterliegen und übermäßigem Staub, Kälte oder Feuchtigkeit. In der Nähe von Quellen die einen hum tohn produzieren, , wie z.b. Transformatoren oder Motoren.
2. Öffnen Sie nicht das Gehäuse, da dies zu Schäden an den Schaltkreisen oder elektrischen Schock kan herfohr rufen, wenn ein Fremdkörper in das Gerät gelangt,wenden Sie sich bitte an Ihren Händler.
3. Stellen Sie sicher, die schalplatte nicht mit schmutzigen Fingern anzufassen. Nie einen Datensatz, der einen Riss auf der Oberfläche hat spielen.
4. Wenn Sie den Netzstecker aus der Steckdose ziehen Sie immer direkt an den stecker, ziehen Sie niemals am Kabel.
5. Um den Stift zu schützen, vergessen Sie nicht auf die weiße Schutzfolie auf die Nadel zu setzen nach Gebrauch.
6. Versuchen Sie nicht, das Gerät mit chemischen Lösungsmitteln zu reinigen, das kann die Oberfläche beschädigen.Ein sauberes, trockenes Tuch verwenden.
7. schalten Sie die Stromzufuhr aus, um das Gerät vollständig aus, ziehen Sie das Netzkabel aus der Steckdose. Stellen Sie sicher, dass das Gerät zu ziehen, wenn Sie nicht beabsichtigen, es für einen längeren Zeitraum, wie z. B. einen Urlaub zu verwenden.
8. Dieses Handbuch an einem sicheren Ort aufzubewahren für zukünftige Referenz.

SO ERSETZEN SIE DIE PLATTENSPIELER NADEL (KANÜLE)

Entfernen von alten Stift

1. Einen Schraubendreher an der Spitze des Stifts, und drücken Sie Set Nach unten in Richtung "A".
2. Entfernen Sie den Stift, indem Sie sie nach vorn und nach unten ziehen.





Installieren eines neuen Stifts

1. Mit der Spitze des Stifts halten und die andere Kante einlegen Durch Drücken in Richtung "B".
2. Schieben Sie es nach oben, in Richtung "C", bis Sie an der Spitze sperrt.





LAYOUTS

1. Stereo-led-anzeige
 2. Led-betriebsanzeige
 3. Power/volume regler
 4. Funktionsschalter
 5. Drehknopf
 6. Skala
 7. Plattenspieler welle
 8. Turntable platter
 9. 45 U/min adapter
 10. Heben sie den hebel
 11. Tone arm rest und sperren
 12. Geschwindigkeitsregler
 13. Auto stop auf on/off schalter
 14. Stylus
 15. Tonarm
 16. Netzkabel
 17. Interne lautsprecher ein/aus schalter
 18. Fm-wurfantenne
 19. Buchse für externe lautsprecher
 20. RCA line out-buchse
 21. Line-in-buchse
 22. Ohrhörerbuchse
- 
- 

Teil I: Wichtigste Funktion

Schließen Sie den Netzstecker an die Steckdose im Haushalt.

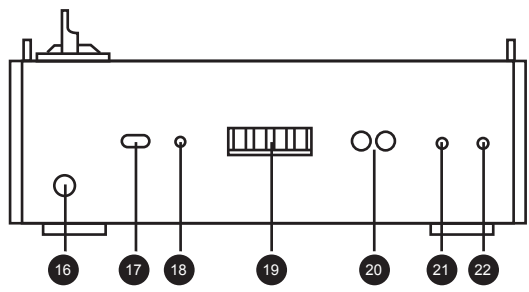
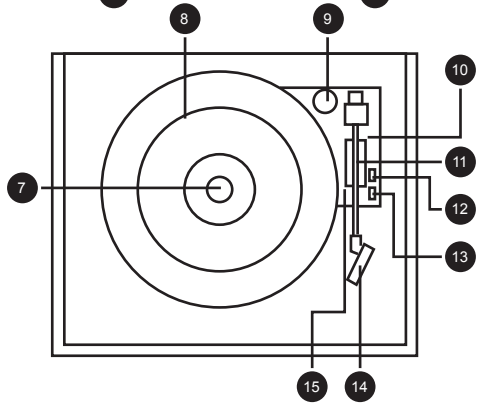
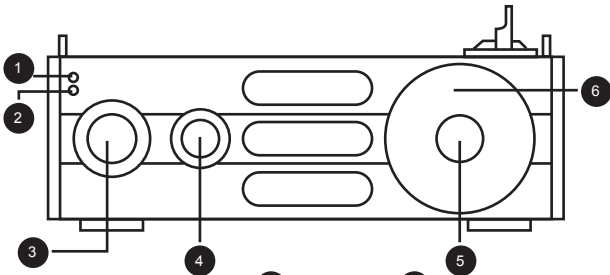



RADIO FUNKTION



1. schalten Sie das Gerät ein. Durch Den Power/Volume Regler im Uhrzeigersinn zu drehen, bis ein "Klick"-Klang zu hören ist, Die LED-Betriebsanzeige leuchte leuchtet in roter Farbe.
2. Wählen Sie den AM- oder FM-Frequenz, indem Sie den Funktionsschalter drücken. Die LED-Anzeige leuchtet auf.
3. Wählen Sie Ihre Wunsch Radio Station, indem Sie den Drehknopf drehen.
4. Drehen Sie den Power/Volume Regler, um die Lautstärke zu regeln.

Re-mark: Für einen besseren UKW Empfang, erweitert die Wurfantenne UKW-Antenne





PLATTENSPIELER FUNKTION

1. Die Power/Volume Regler im Uhrzeigersinn drehen, bis ein "Klick"-Klang zu hören ist, hier mit schalten Sie das Gerät ein.
 2. Wählen Sie Phono durch den FUNKTIONSSCHALTER zu Drehen
 3. Eine schalplatte auf den Plattenteller legen. stellen Sie den Geschwindigkeitsregler auf die richtige Geschwindigkeit für Ihren Datensatz.
 4. Die weiße Nadel Kunststoffabdeckung entfernen. Die Kanülenkappe in einem sicheren und zugänglichen Ort aufbewahren für die zukünftige Verwendung.
 6. Der Tonarm Freigabe durch den Tonarm entriegeln.
 7. Der Tonarm Heben durch Zurückschieben des Hebel anheben und nach hinten.
 8. vorsichtig bewegen Sie den Tonarm zur den Plattenteller. Dann drücken Sie den Hebel nach vorne, der Tonarm wird langsam auf die Aufzeichnung senken und die Wiedergabe wird starten.
 9. Um die Wiedergabe anzuhalten oder zu beenden, müssen Sie anheben und den Tonarm zurück zu den Tonarm rest manuell verschieben.
- 
- 

Hinweis:



Es wird Sie dringend empfohlen Datensätze mit dem transparentem Schutzumschlag geschlossen zu spielen. Auch, bitte nichts auf die Staubkappe abstellen besonders beim spielen einer schalplatte.



LINE OUT

1. Schließen Sie die RCA-Buchsen Line Out Buchsen am AUX-Eingang Ihres Verstärkers an. Stellen Sie sicher, dass die Steckdose Farben mit dem buchsen Farben übereinstimmen.
2. Das Netzkabel des Geräts auf die Haushalts Steckdose anschließen. Auch, ihres Verstärkers Gerät und die Lautstärke Einstellen.

LINE IN

1. Den Power/Volume Regler im Uhrzeigersinn drehen, bis ein "Klick"-Klang zu hören ist, hier mit schalten Sie das Gerät ein.
 2. Wählen Sie die line in, indem Sie den Funktionsschalter drücken.
 3. Schließen Sie die RCA-Buchsen Line Out Buchsen am AUX-Eingang Ihres Verstärker Gerät. Stellen Sie sicher, dass die Steckdose Farben mit dem buchsen Farben übereinstimmen.
- 
- 

OHRHÖRERBUCHE

Die Musik von Ohr-/Kopfhörer hören, Ihre Ohrhörer/Kopfhörer an die Kopfhörerbuchse anschließen.

BUCHSE FÜR EXTERNE LAUTSPRECHER

Um mit externen Lautsprechern wiederzugeben, schließen Sie die externen Lautsprecher Kabel der externen Lautsprechers buchse, die sich auf der Rückseite des Geräts befinden.



INTERNE LAUTSPRECHER EIN/AUS SCHALTER

Wählen Sie Wiedergabe aus dem internen Lautsprecher, schieben Sie den Schalter in die Position "On".

WARNUNG! DIE GEFAHR VON HÖRSCHÄDEN

- Stellen Sie eine geringen Lautstärke auf dem Gerät, bevor Sie die Kopfhörer an die Signalquelle anschließen.
- Übermäßige Lautstärke vermeiden, insbesondere über längere Zeiträume oder bei häufigem Gebrauch. Zu hoher Lautstärke kann zu dauerhaften Hörschäden führen.



BITTE BEACHTEN:

ERP2-Mode: Wenn das Gerät rund 10 Minuten nicht über Audio Signal von Phono und Line keine music empfängt wird das Gerät automatisch in den Standby-Modus übergehen. Um das Gerät wieder zu aktivieren, schalten Sie das Gerät aus- und wieder einschalten, um den normalen Betrieb wieder aufzunehmen.

PROBLEM	URSACHE	LÖSUNG
DAS GANZE GERÄT		
Dass Gerät springt nicht an, wenn es eingeschaltet wird.	Gerät ist nicht angeschlossen.	Die Einheit an das Netzteil anschliessen.
keinen sound kommt von den lautsprechern.	Die Lautstärke ist abgeschaltet (Min.).	Stellen Sie die Lautstärke ein.
	Der Eingangswahlschalter die Wiedergabequelle stimmt nicht überein.	Re - Wählen Sie die gewünschte Signalquelle.
Der Sound ist nicht klar.	Das Gerät befindet sich zu nah an einen Fernseher oder ein anderes ähnliches Gerät.	Schalten Sie den Fernseher oder anderen Gerät aus, und bringen Sie das Gerät an einen anderen platz.
Das Gerät reagiert nicht.	Externe Faktoren wie ESD (Elektrostatische Entladung) die Einheit auswirken.	Das Netzkabel und alle Stromversorgung vom Gerät entfernen, dann Stecker in das Gerät nach einer Minute.

PLATTEN SPIELER

Der Sound ist Inicht klar, während die Wiedergabe der Aufzeichnung.	Der Stift ist nicht in der Mitte platziert.	Den Stift in der Mitte platzieren.
Der sound ist nicht klar nach langere zeit von gebrauch .	Der Stift ist beschädigt.	Bitte geben Sie einen neuen Stift ändern.

Wenn Sie unsere trouble shooting Punkten versucht haben und Sie immer noch Probleme haben, wenden Sie sich bitte an Ihren fachhändler

SPEZIFIKATION

Abschnitt RADIO

AM-Frequenzbereich 520-1 6 20 KHz

FM-Frequenzbereich 8 7.5 -108 MHz

Verstärker

Ausgangsleistung 0,8 W + 0,8 W

Frequenzgang 50 bis 20.000 Hz (+3, -2 dB)

Plattenspieler Abschnitt

Motor DC-Servomotor

Antriebssystem Riemenantrieb

Geschwindigkeiten 33-1/3 U/min, 45 U/Min und 78 U/Min

Gleichlaufschwankungen Weniger als 0,35% (WTD)

S/N-Verhältnis Mehr als 35 dB

Patrone Typ Keramik-Patrone

Stylus TL 3034

Ausgangspegel 130 mV (± 50 mV 1 KHz -10 dB)

Lautsprechersystem Abschnitt

Typ 1-Wege

Impedanz 8 Ohm

Eingangsleistung Max.3 W

Allgemein

Anforderungen an die Stromversorgung	AC230 50 Hz
Stromverbrauch	9 W
Abmessungen (BxHxT)	316 x 285 x 150 mm
Gewicht	2,55 kg (ca.)
Standard Zubehör	Bedienungsanleitung 45 U/min Adapter

* Als Ergebnis kontinuierlicher Verbesserungen, Konzeption, Spezifikation und Handbuch können ohne vorherige Ankündigung verändert werden.



Nicht die elektrischen und elektronischen Geräte in die üblichen Mülleimer werfen.

- Bringen Sie sie zu einer Sammelstelle.
- Einige Teile in diese Geräte enthalten eine Gefahr für Gesundheit und Umwelt werden.









FRENCH







CONSIGNES DE SÉCURITÉ IMPORTANTES CONCERNANT LES ÉQUIPEMENTS AUDIO - À LIRE EN ENTIER

Lors de l'utilisation d'équipements électriques, certaines précautions élémentaires sont à prendre :

1. Lire les instructions - Les consignes de sécurité et le mode d'emploi doivent être lus intégralement avant l'utilisation du produit.
2. Conserver les instructions - Les consignes de sécurité et le mode d'emploi doivent être conservés pour pouvoir s'y référer ultérieurement.
3. Tenir compte des instructions - Les avertissements apposés sur le produit et contenus dans le mode d'emploi doivent être pris en compte.
4. Suivre les instructions - Le mode d'emploi et les instructions doivent être suivis.
5. Nettoyage - Débranchez cet équipement de la prise murale avant de le nettoyer. N'utilisez pas de nettoyeurs liquides ou sous forme d'aérosol. Nettoyez cet équipement avec un chiffon humide.
6. Accessoires - N'utilisez pas d'accessoires non recommandés par le fabricant du produit : ils peuvent présenter un danger.
7. Eau et humidité - Ne pas utiliser ce produit près de l'eau, par exemple une baignoire, un lavabo, un évier ou un bac à lessive, dans un sous-sol humide, à proximité d'une piscine, etc.
8. Installation- Ne pas poser ce produit sur une surface instable. Le produit est susceptible de tomber, ce qui pourrait gravement blesser un enfant ou un adulte et endommager considérablement le produit.
9. Transport - Ce produit doit être déplacé avec soin pour éviter de l'endommager ou de blesser quelqu'un.



- 
- 
10. Ventilation - La base de l'appareil comporte des fentes et ouvertures de ventilation, afin de garantir le bon fonctionnement du produit et d'éviter qu'il ne surchauffe. Ces ouvertures ne doivent être ni obstruées, ni recouvertes. N'obstruez jamais ces ouvertures en posant le produit sur un lit, un canapé, un tapis ou toute surface semblable. Ne placez pas ce produit dans un rangement encastré comme une bibliothèque ou une étagère, sauf si ce rangement est suffisamment ventilé ou si les instructions du fabricant sont respectées.
11. Alimentation - N'utilisez le produit qu'avec le type d'alimentation indiqué sur l'étiquette. Si vous avez des doutes sur le type de courant qui alimente votre domicile, consultez le revendeur du produit ou votre fournisseur d'électricité local. Si votre produit est conçu pour fonctionner avec des piles, ou d'autres sources d'énergie, veuillez consulter le mode d'emploi.
- 
13. Alimentation - protection des cordons - Faites passer les cordons d'alimentation de sorte à éviter qu'ils ne se coincent dans quelque chose.
- 
14. Orages - Pour protéger du mieux possible ce produit lors d'un orage, ou si vous ne l'utilisez pas pendant longtemps, débranchez-le de la prise murale et déconnectez l'antenne ou le système de câbles. Ceci évitera que le produit ne soit endommagé par la foudre ou une surtension des lignes électriques.
15. Lignes électriques - Aucun système d'antenne extérieure ne doit être disposé à proximité d'une ligne électrique aérienne ou de tout autre circuit d'éclairage ou d'alimentation électrique, ni dans une position où il serait susceptible de tomber sur ces lignes électriques ou ces circuits. Lors de l'installation d'un système d'antenne extérieure, veillez bien à ne pas toucher ces lignes électriques ou ces circuits : tout contact pourrait vous être fatal.

- 
- 
16. Surcharge - Ne surchargez pas les prises murales, les rallonges électriques ou les prises multiples, au risque de provoquer un incendie ou de vous électrocuter.
17. Introduction d'objets et de liquides - N'enfoncez jamais d'objets (quels qu'ils soient) dans les ouvertures de ce produit, car ils pourraient entrer en contact avec des points de tension dangereux ou court-circuiter certaines pièces, ce qui risquerait de provoquer un incendie ou une décharge électrique. Cet appareil ne doit en aucun cas être exposé à un ruissellement ou des éclaboussures. Veillez à ce qu'aucun objet rempli de liquide, tel qu'un vase, ne soit placé sur l'appareil.
18. Assistance technique - Pour toute question d'ordre technique, merci de contacter Protelx Ltd au +44 845 521 4095. Pour toute demande de remboursement ou d'échange, merci de contacter le revendeur chez qui vous avez acheté ce produit. Si votre produit est encore sous garantie, un produit de rechange vous sera expédié, dès lors qu'il s'agit d'un défaut du produit et non d'une mauvaise utilisation.
22. Chaleur - L'appareil doit être placé à l'écart des sources de chaleur telles que les radiateurs, chauffages, cuisinières et autres appareils (dont les amplificateurs) produisant de la chaleur.
- 
- 



PRÉCAUTIONS

Consignes de sécurité - Attention :

1. Pour couper entièrement l'alimentation de ce produit, débranchez le cordon d'alimentation de la prise murale. Veillez à débrancher le produit si vous ne comptez pas l'utiliser pendant une période prolongée (ex : vacances).
 2. En utilisant les commandes ou les réglages ou en exécutant les procédures d'une façon qui n'est pas décrite dans le présent manuel, vous risquez d'être exposé à des rayonnements dangereux.
 3. Pour éviter une décharge électrique, insérez jusqu'au bout la broche large dans la fente large.
 4. Si ce produit devient défectueux, contactez un centre d'assistance qualifié et cessez de l'utiliser.
- 
- 



MESURES DE SÉCURITÉ

AVERTISSEMENT :

Pour limiter le risque d'incendie ou d'électrocution, veuillez à ne pas exposer cet équipement à la pluie ou à l'humidité.

ATTENTION :

En utilisant les commandes ou les réglages ou en exécutant les procédures d'une façon qui n'est pas décrite dans le présent manuel, vous risquez d'être exposé à des rayonnements dangereux.

ATTENTION

RISQUE D'ÉLECTROCUTION - NE PAS OUVRIR !

Pour limiter le risque d'électrocution, ne démontez ni le capot, ni le panneau arrière.

Aucune pièce à l'intérieur ne peut être réparée par l'utilisateur. Pour toute réparation, faites appel à un technicien de maintenance qualifié.

L'éclair terminé par une flèche dans un triangle équilatéral est là pour mettre en garde l'utilisateur sur la présence d'une « tension dangereuse » non isolée dans le boîtier de l'appareil, susceptible d'être assez puissante pour provoquer une décharge électrique.

Le point d'exclamation dans un triangle équilatéral est là pour mettre en garde l'utilisateur sur la présence d'instructions relatives à l'utilisation et à la maintenance (réparation) dans la documentation fournie avec l'équipement.

(Voir marquages au dos du produit)

AVERTISSEMENT DE SÉCURITÉ :

Le bon fonctionnement du produit est susceptible d'être altéré par de fortes interférences électromagnétiques.

Si ce cas se présente, réinitialisez le produit pour qu'il se remette à fonctionner normalement en suivant les instructions contenues dans le manuel.

Si le produit ne fonctionne toujours pas correctement, installez-le à un autre endroit.

AVANT LA PREMIÈRE UTILISATION

1. Sélectionnez soigneusement l'endroit où vous allez installer l'appareil. Ne le mettez pas en plein soleil, ni à proximité d'une source de chaleur. Évitez également les endroits trop poussiéreux, froids ou humides, ou soumis à des vibrations. Installez ce produit à l'écart des sources de vrombissement, telles que les transformateurs ou les moteurs.
2. N'ouvrez pas la base de l'appareil : vous risqueriez d'endommager les circuits ou de vous électrocuter. Si un corps étranger venait à s'y introduire, contactez votre revendeur.
3. Ne manipulez pas vos disques avec les mains sales. Ne lisez jamais un disque dont la surface est lézardée.
4. Lors du retrait de la prise d'alimentation de la prise murale, tirez bien sur la prise et jamais sur le cordon.
5. Pour protéger le diamant, n'oubliez pas de replacer le protège-diamant blanc après utilisation.
6. Ne nettoyez pas l'appareil avec des solvants chimiques, car ils sont susceptibles de dégrader le revêtement.



Utilisez un chiffon propre et sec.

7. Pour couper entièrement l'alimentation de ce produit, débranchez le cordon d'alimentation de la prise murale. Veillez à débrancher le produit si vous ne comptez pas l'utiliser pendant une période prolongée (ex : vacances).
8. Conservez ce manuel en lieu sûr pour pouvoir le consulter ultérieurement.



COMMENT REMPLACER LE DIAMANT (AIGUILLE) DE LA PLATINE

Retirer l'ancien diamant

1. Placez un tournevis à l'extrémité du diamant et appuyez vers le bas dans la direction de « A ».
2. Retirez le diamant en tirant tout droit et vers le bas.





Installer le nouveau diamant

1. Tenez l'extrémité du diamant et insérez l'autre bord en appuyant dans la direction de « B ».
2. Appuyez vers le haut dans la direction de « C » jusqu'à ce que l'extrémité soit clippée.





SCHÉMA

1. Témoin led stéréo
 2. Témoin led d'alimentation
 3. Bouton power/volume
 4. Sélecteur de fonction
 5. Bouton du cadran
 6. Affichage des stations
 7. Moteur de la platine
 8. Platine
 9. Adaptateur 45 tours
 10. Lève-bras
 11. Repose-bras verrouillable
 12. Sélecteur de vitesse
 13. Interrupteur on/off à arrêt automatique
 14. Diamant
 15. Bras
 16. Cordon d'alimentation ca
 17. Interrupteur on/off du haut-parleur interne
 18. Antenne fm à raccord flexible
 19. Prise jack pour haut-parleur externe
 20. Prise jack de sortie rca
 21. Prise jack d'entrée
 22. Prise casque
- 
- 

PARTIE I : Fonctionnalités principales

Connectez la prise d'alimentation à la prise murale.

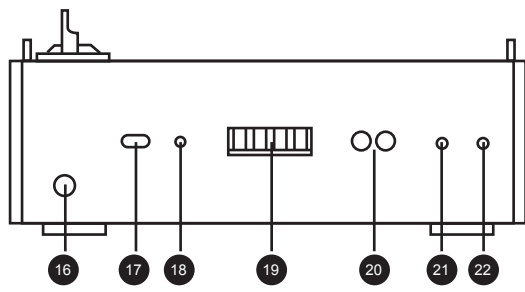
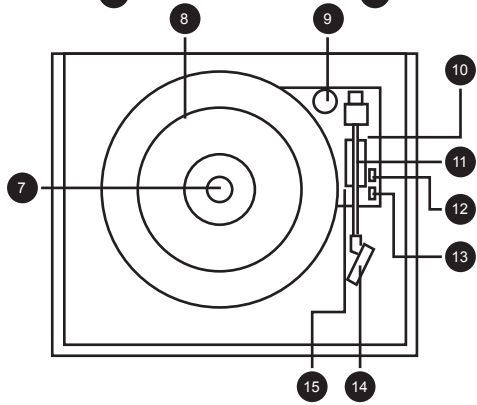
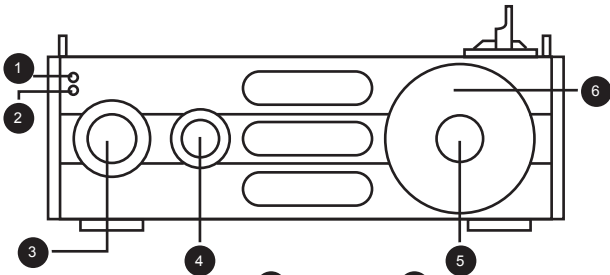



FONCTION RADIO



1. Pour allumer l'appareil, tournez le bouton POWER/VOLUME dans le sens des aiguilles d'une montre jusqu'à entendre un « clic ». Le témoin lumineux d'alimentation à LED s'allumera en rouge.
 2. Sélectionnez la fréquence AM ou FM en tournant le SÉLECTEUR DE FONCTION. La LED du cadran s'allumera.
 3. Sélectionnez la station radio de votre choix en tournant le BOUTON DU CADRAN.
 4. Tournez le bouton POWER/VOLUME pour régler le volume sonore.
- Remarque : Pour une réception FM optimale, dépliez l'antenne à raccord flexible.



FONCTION TOURNE-DISQUE



1. Pour allumer l'appareil, tournez le bouton POWER/VOLUME dans le sens des aiguilles d'une montre jusqu'à entendre un « clic ».
2. Sélectionnez Phono en tournant le SÉLECTEUR DE FONCTION.
3. Placez le disque sur la platine. N'oubliez pas d'utiliser le sélecteur de vitesse pour choisir la vitesse adaptée à votre disque.
4. Ôtez le protège-diamant blanc en plastique. Rangez le protège-diamant dans un endroit sûr et accessible afin de pouvoir le replacer ultérieurement.
6. Libérez le bras en déverrouillant le mécanisme de verrouillage du bras.
7. Soulevez le bras en faisant basculer le lève-bras en arrière.
8. Déplacez doucement le bras vers la platine, puis faites basculer le lève-bras vers l'avant : le bras va descendre doucement sur le disque et en commencer la lecture.





9. Pour mettre en pause ou arrêter la lecture, soulevez le bras et replacez-le manuellement sur le repose-bras.

REMARQUE :

Nous vous conseillons vivement de fermer le capot antipoussière lorsque vous lisez vos disques. En outre, ne posez rien sur le capot antipoussière, surtout lorsque vous écoutez un disque.

SORTIE

- 
- 
1. Connectez les prises de sortie RCA aux fiches d'entrée auxiliaires de votre amplificateur. Veillez à ce que les couleurs des fiches correspondent aux couleurs des prises.
 2. Branchez la prise d'alimentation de l'appareil dans la prise murale. Allumez ensuite votre amplificateur et réglez-en le volume sonore.

ENTRÉE

1. Pour allumer l'appareil, tournez le bouton POWER/VOLUME dans le sens des aiguilles d'une montre jusqu'à entendre un « clic ».
2. Sélectionnez LINE IN en tournant le SÉLECTEUR DE FONCTION.
3. Connectez les prises de sortie RCA aux fiches d'entrée auxiliaire de votre amplificateur. Veillez à ce que les couleurs des fiches correspondent aux couleurs des prises.



PRISE CASQUE

Pour écouter de la musique avec un casque ou des écouteurs, branchez votre casque ou vos écouteurs sur la prise casque.

PRISE JACK POUR HAUT-PARLEUR EXTERNE

Pour écouter de la musique sur des hauts-parleurs externes, branchez les câbles des hauts-parleurs externes sur la prise jack pour haut-parleur externe qui se trouve à l'arrière de l'appareil.

INTERRUPTEUR ON/OFF DU HAUT-PARLEUR INTERNE



Pour écouter de la musique avec le haut-parleur interne, placez l'interrupteur sur la position « On ».







DANGER ! RISQUE DE LÉSION AUDITIVE

- Réglez le volume au minimum sur l'appareil de lecture avant de brancher le casque à la source sonore.
- Évitez d'écouter de la musique à volume élevé, à plus forte raison sur de longues durées ou de manière fréquente. Un volume trop élevé est susceptible de provoquer une perte d'audition irréversible.

Remarque :

Mode ERP2 : Lorsque l'appareil ne reçoit aucun signal sonore de la platine ou de l'entrée RCA pendant environ 10 minutes, il se met automatiquement en veille. Pour quitter le mode veille, éteignez puis rallumez l'appareil pour l'utiliser à nouveau normalement.



PROBLÈME	CAUSE	SOLUTION
APPAREIL ENTIER		
L'appareil ne s'allume pas quand je le mets en marche.	L'appareil n'est pas branché.	Branchez l'appareil sur l'alimentation secteur.
Les hauts-parleurs n'émettent aucun son.	Le volume est sur le minimum.	Réglez le volume.
	La source sonore ne correspond pas au sélecteur de source d'entrée.	Sélectionnez à nouveau la source d'entrée souhaitée.
Le son est brouillon.	L'appareil est trop proche d'un poste de télévision ou d'un équipement du même type.	Éteignez la télévision ou l'équipement en question et déplacez l'appareil.
L'appareil ne répond pas.	L'appareil est altéré par une nuisance externe telle qu'une décharge électrostatique.	Débranchez le cordon d'alimentation et tout dispositif d'alimentation, patientez une minute et rebranchez l'appareil.
TOURNE-DISQUE		
Le son est brouillon lors de la lecture d'un disque.	Le diamant n'est pas placé au milieu du sillon.	Placez le diamant au milieu du sillon.
Le son devient brouillon au bout d'un certain temps.	Le diamant est abîmé.	Changez le diamant.



Si, malgré tout cela, vous n'arrivez pas à résoudre votre problème,
merci de contacter le service clientèle de Protelx Ltd : +44 845 521
4095



SPÉCIFICATIONS

RADIO

Fréquence bande AM	520-1620 KHz
Fréquence bande FM	87,5-108 KHz

AMPLIFICATEUR

Puissance de sortie	0,8 W + 0,8 W
Réponse en fréquence	50 TO 20 000 Hz (+ 3, -2 dB)

TOURNE-DISQUE

Moteur	Servomoteur CC
Mécanisme d'entraînement	Entraînement par courroie
Vitesses	33-1/3 tr/min, 45 tr/min et 78 tr/min
Pleurage et scintillement	Moins de 0,35 % (pondéré)
Rapport signal sur bruit	Plus de 35 dB
Type de cellule	Cellule stéréo céramique
Diamant	TL3034
Niveau de sortie	130 mV (\pm 50 mV, 1 KHz, - 10 dB)

SYSTÈME DE HAUT-PARLEUR

Type	Directionnel
Impédance	8 ohm
Puissance d'entrée	Max 3 W



GÉNÉRAL

Puissance requise	CA 230 50 Hz
Puissance consommée	9 W
Dimensions (L x H x P)	316 x 285 x 150 mm
Poids	2,55 kg (approx)
Accessoires standard	Manuel d'utilisation Adaptateur 45 tours

* Dans le cadre de l'amélioration continue de nos produits, leur conception, leurs spécifications et leur mode d'emploi sont susceptibles d'être modifiés sans préavis.



Ne pas jeter les appareils électriques et électroniques avec les ordures ménagères.



- Rapportez-les à un point de collecte.
- Ces appareils contiennent des pièces susceptibles d'être néfastes pour la santé et l'environnement.





DUTCH

BELANGRIJKE VEILIGHEIDSVOORSCHRIFTEN VOOR AUDIOPRODUCTEN - LEES

Bij gebruik van elektrische producten, moet altijd elementaire voorzorgsmaatregelen worden gevolgd waaronder:

1. Lees de voorschriften - Lees de veiligheids- en bedieningsvoorschriften voordat u het product gebruikt.
2. Bewaar de voorschriften - Bewaar de veiligheids- en bedieningsvoorschriften voor toekomstige referentie.
3. Instructies in acht nemen- Neem alle waarschuwingen op het product en in de bedieningsvoorschriften in acht
4. Volg de voorschriften - alle bedienings- en gebruikershandleidingen moeten nauwgezet worden gevolgd.
5. Reinigen - Haal de stekker van dit apparaat uit het stopcontact voordat u het apparaat gaat schoonmaken. Gebruik geen vloeibare reinigingsmiddelen of spuitbussen. Gebruik een vochtige doek om te reinigen.
6. Bijlagen - Gebruik geen accessoires die niet worden aanbevolen door de fabrikant van het product, omdat deze gevaar kunnen opleveren.
7. Water en vocht - Gebruik dit apparaat niet in de buurt van water, bijvoorbeeld bij een badkuip, wasbak, gootsteen of wastobbe, in een vochtige kelder of bij een zwembad, enz.
8. Accessoires - Plaats dit product niet op een onstabiele ondergrond. Het product kan vallen, waardoor het ernstige verwondingen kan veroorzaken bij een kind of volwassene en ernstige schade aan het product toebrengen.
9. Vervoer - Dit product moet zeer voorzichtig worden verplaatst om schade of verwondingen te voorkomen.

- 
- 
10. Ventilatie - sleuven en openingen in de behuizing zijn bedoeld voor ventilatie om een betrouwbare werking van het product en het te beschermen tegen oververhitting. Deze openingen mogen niet worden geblokkeerd of afgedekt. De openingen mogen nooit worden geblokkeerd door het product op een bed, sofa, tapijt of soortgelijke ondergrond te plaatsen. Dit product mag niet in een ingebouwd systeem zoals een boekenkast of rek worden geplaatst, tenzij er voldoende ventilatie is en de voorschriften van de fabrikant worden nageleefd.
 11. Voedingsbronnen - Dit product mag alleen worden gebruikt met het type voedingsbron dat op het merklabeel wordt vermeld. Als u niet zeker bent van het type voeding bij u thuis, raadpleeg uw product dealer of plaatselijke elektriciteitsbedrijf. Indien u producten wilt gebruiken met batterijen of andere voedings bronnen, raadpleeg de gebruiksaanwijzing.
 13. Voeding - Netsnoer - netsnoeren moeten zodanig worden geleid dat ze niet bekneld kunnen raken.
 14. Onweer - Als extra beveiliging voor dit product tijdens onweer, of wanneer het onbeheerd wordt achtergelaten en gedurende langere tijd niet gebruikt, haal de stekker uit het stopcontact en koppel de antenne van uw kabelsysteem. Dit voorkomt schade aan het product als gevolg van blikseminslag en spanningspieken.
 15. Stroomkabels - een buitenantenne systeem mag niet in de buurt van bovenhoofdse kabels en licht- of stroomcircuits worden geïnstalleerd, of waar ze tegen dergelijke elektrische leidingen of circuits kan vallen. Ga bij het installeren van een buitenantenne systeem zeer voorzichtig te werk. Contact met bovenhoofdse kabels of circuits kan dodelijk zijn.
 16. Overbelasting - Overbelast nooit stopcontacten, verlengsnoeren of integrale stopcontacten, aangezien dit kan leiden tot een risico op brand of elektrische schokken.
- 
- 

- 
- 
17. Voorwerpen en vloeistoffen - Duw nooit voorwerpen in dit product via openingen omdat ze in aanraking kunnen komen met gevaarlijke spanningspunten of kortsluiting kunnen veroorzaken. Dit kan brand of elektrische schokken veroorzaken. Stel het apparaat niet bloot aan druppels of spetters en een object gevuld met een vloeistof, zoals een vaas met bloemen, op het apparaat.
18. Technische ondersteuning - voor alle technische vragen en ondersteuning neem contact op met Protelx Ltd op www.gporetro.com. Als u een terugbetaling of vervanging wenst, neem contact op met de detaillist waar U het product hebt aangeschaft. Indien Uw product binnen de garantieperiode, is wordt een vervangend onderdeel naar u gestuurd, mits het een productprobleem is en niet een gebruikers fout.
22. Warmte - Het product moet uit de buurt van warmtebronnen zoals radiatoren, warmeluchtroosters, kachels of andere producten (inclusief versterkers) die warmte produceren geplaatst worden.
- 
- 



VOORZORGEN

Veiligheidsinformatie-waarschuwing:

1. Om de stroom van dit product volledig uit te schakelen, haal het netsnoer uit het stopcontact. Zorg ervoor dat u het apparaat volledig te ontkoppelen van het energie net als u niet van plan bent om het te gebruiken voor een langere periode, zoals op vakantie .
 2. Het gebruik van knoppen, afstellingen en uitvoeren van procedures anders dan hier beschreven kan leiden tot blootstelling aan gevaarlijke straling.
 3. Om een elektrische schok te voorkomen, gebruik de juiste stekker .
 4. Als dit product een fout ontwikkelt, neem contact op met gekwalificeerde service centers en gebruik het product niet totdat het correct gerepareerd is.
- 
- 



VEILIGHEIDSVORSCHRIFTEN

Waarschuwing:

Om het risico van brand of een elektrische schok te voorkomen mag u dit apparaat niet blootstellen aan regen of vocht.

Waarschuwing:

Het gebruik van bedieningselementen of aanpassingen of uitvoering van procedures anders dan die welke zijn gespecificeerd kan leiden tot gevaarlijke blootstelling aan straling.

Waarschuwing

Gevaar van elektrische schokken niet openen!

Om het risico op elektrische schokken te beperken, Deksel en achterzijde niet verwijderen.

Geen door de gebruiker te onderhouden onderdelen. Laat onderhoud over aan gekwalificeerd onderhoudspersoneel.

Het bliksemflits signaal in een gelijkbenige driehoek attendeert de gebruiker op de aanwezigheid van niet-geïsoleerde "gevaarlijke spanning" binnen de behuizing van het product, die wellicht elektrische schokken kan veroorzaken.

Een uitroepteken in een gelijkbenige driehoek attendeert de gebruiker op de aanwezigheid van belangrijke bedienings- en onderhoudsinstructies in de bij het apparaat behorende documentatie.

(Zie tekening op de achterkant van het apparaat.)



VOORZORGSMATREGELEN:

De normale functie van het product kan worden verstoord door sterke elektromagnetische interferentie.

Zo ja, gewoon het product opnieuw instellen om de normale werking te hervatten volgens de handleiding.

In het geval dat de functie niet kon hervatten, dient u het product op een andere locatie te plaatsen en opnieuw te proberen.



VOORDAT U HET APPARAAT GEBRUIKT

1. Kies installatie locatie zorgvuldig. Vermijd plaatsen in direct zonlicht of in de nabijheid van een warmtebron. Vermijd locaties die blootstaan aan trillingen en overmatig stof, kou of vocht. Blijf uit de buurt van bronnen die zoemtonen produceren, zoals transformatoren of motoren.
2. De behuizing niet openen omdat dit kan leiden tot schade aan het schakelsysteem of elektrische schok, indien een vreemd voorwerp zich in de set bevind, neem dan contact op met uw dealer.
3. betast uw langspeel platen altijd met schone handen. Speel nooit een langspeelplaat af met een barst in het oppervlak.
4. Bij het verwijderen van de stekker uit het stopcontact trek altijd rechtstreeks op de stekker, trek nooit aan het snoer uit het stopcontact.
5. Ter bescherming van de stylus, vergeet niet om de witte beschermkap op de naald te plaatsen na gebruik.
6. Probeer niet om het apparaat te reinigen met chemische oplosmiddelen, dit kan leiden tot onherstelbare schade aan de afwerking van het apparaat. Gebruik een schone, droge doek.
7. Om de stroom naar dit product volledig uit te schakelen, haal het netsnoer uit het stopcontact. Zorg ervoor dat u het apparaat volledig ontkoppelt als u niet van plan bent om het te gebruiken voor een langere periode, zoals een vakantie.
8. Bewaar deze handleiding op een veilige plek voor toekomstig gebruik.

HET VERVANGEN VAN DE DRAAITAFEL STYLUS (NAALD)

Het verwijderen van oude stylus

1. Stel een schroevendraaier op de punt van de stylus en druk in de richting "A".
2. Verwijder de stylus door hem naar voren en omlaag te bewegen.





Het installeren van een nieuwe stylus

1. Houd de punt van de stylus en steek de andere kant Door te drukken in de richting "B".
2. Duw in de richting "C" vast tot hij blokkeert.





LAY-OUTS

1. Stereo led-indicator
 2. Led-indicator voor voeding
 3. Geluidssterkte
 4. Functie selectieknop
 5. Knop kiezen
 6. Schaal
 7. As met draaikrans
 8. Turntable platter
 9. 45 Toeren adapter
 10. Hefhendel
 11. Toonarm en vergrendelen
 12. Toerentalhendel
 13. Auto stop on/off-schakelaar
 14. Stylus
 15. Toonarm
 16. Netsnoer
 17. Interne luidspreker aan/uitschakelaar
 18. Fm-draadantenne
 19. Externe luidsprekeraansluiting
 20. RCA line out-aansluiting
 21. Line-in-aansluiting
 22. Oortelefoonaansluiting
- 
- 

Deel I: Belangrijkste functie

Sluit de stekker van de netadapter in het stroom netwerk.

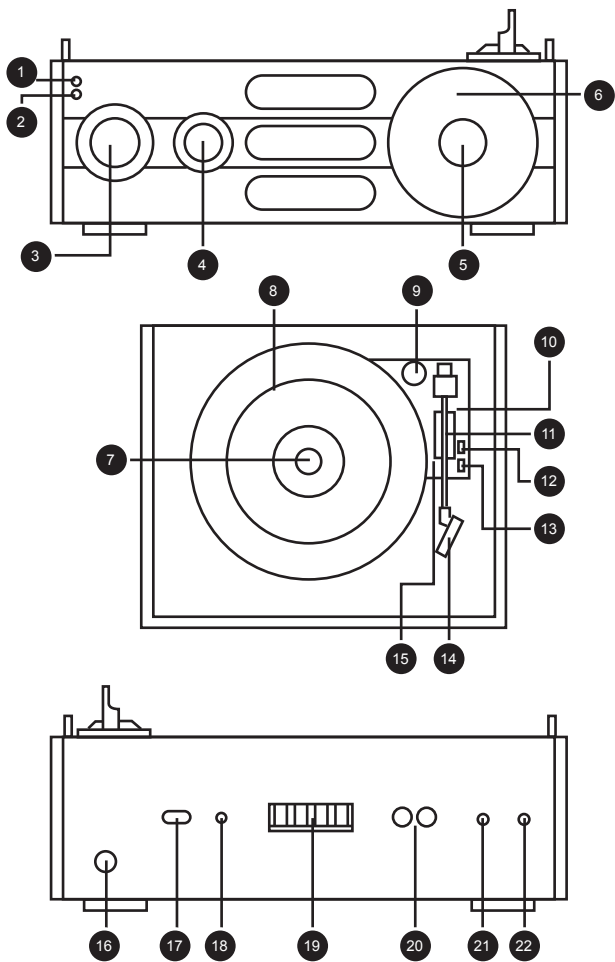





RADIOFUNCTIE

1. Draai de knop rechtsom totdat u een “klik”-geluid hoort om het apparaat in te schakelen. Het LED Power (Voeding) licht indicatielampje brandt rood.
 2. Selecteer tussen de AM- of FM-frequentie door de functieknoop in te drukken. Het wijzerplaat led lampje gaat branden.
 3. Selecteer de gewenste radiozender door af te stemmen met de zoek knop.
 4. Draai de volumeknop om het volume aan te passen.
- P.S.: oor een betere FM-ontvangst, breidt de lusvormige FM-antenne uit.



PLATENSPELER FUNCTIE

1. Draai de knop rechthoekig totdat u een “klik”-geluid hoort om het apparaat in te schakelen.
 2. Selecteer Phono door de functieknop knop te draaien.
 3. Plaats een record op de draaitafel. Gebruik de snelheidskeuzeknop voor de juiste snelheidsstand voor uw opname.
 4. Verwijder de witte plastic naald bescherming. Houd de naald bescherming in een veilige en toegankelijke plek voor toekomstig gebruik.
 6. ontgrendel de toonarm via het toonarm slot.
 7. Til de toonarm op door de hendel van de hefinrichting naar achteren te bewegen.
 8. beweeg de toonarm naar de draaitafel. Vervolgens de hefhendel naar voren duwen, de toonarm zal langzaam naar beneden zakken richting langspeelplaat en de muziek zal starten.
 9. indien u het beluisteren Wilt onderbreken of wilt stoppen, moet u de toonarm omhoog heffen en verplaatst de toonarm handmatig terug naar het rustpunt.
- 
- 

OPMERKING:

Het is sterk aanbevolen om langspeelplaten af te spelen met het transparante stofdeksel gesloten. Plaats ook geen voorwerpen bovenop de stofkap tijdens het spelen van een langspeelplaat.



LIJNUITGANG

1. Sluit de RCA line out naar aux-ingangen van het versterker apparaat. Zorg dat de kleuren op de uitgangen met de stekkerkleur overeenkomen.
2. Sluit de stekker van het apparaat aan op het stroom netwerk. Ook van uw versterker en stel het volumeniveau in.

LIJNINGANG

1. Draai de knop rechtsonder totdat u een “klik”-geluid hoort om het apparaat in te schakelen.
2. Selecteer de lijningang door de functieknop te drukken.
3. Sluit de RCA line out naar aux-ingangen van de versterker. Zorg dat de kleuren op de uitgangen met de stekkerkleur overeenkomen
4. Oortelefoonaansluiting



Naar muziek luisteren vanaf oortelefoon/hoofdtelefoon, sluit uw oortelefoon/hoofdtelefoon in de oortelefoonaansluiting.



EXTERNE LUIDSPREKERAANSLUITING

Afspelen via externe luidsprekers, sluit de externe luidsprekerkabels aan op de externe speakeraansluiting, die zich aan de achterkant van het apparaat bevinden.



INTERNE LUIDSPREKER AAN/UITSCHAKELAAR

Selecteer Afspelen vanaf een interne luidspreker, hiervoor schuift u de schakelaar naar de stand "AAN".

WAARSCHUWING! RISICO OP GEOORBESCHADIGING

- Stel een laag volume op het afspelapparaat voordat u de koptelefoon op de geluidsbron aansluit.
- Vermijd overmatige volumes, met name over langere perioden of in het geval van regelmatig gebruik. Overmatige volume kan leiden tot blijvende gehoorschade.



Let op :



ERP2 modus: Als de unit geen audiosignaal van Phono en Line-in ongeveer 10 minuten schakelt het apparaat automatisch over naar stand-by. Om het apparaat opnieuw te gebruiken schakel het apparaat uit en draai weer aan om de normale werking te hervatten.

PROBLEEM	OORZAAK	OPLOSSING
Het gehele apparaat		
Power lampje gaat niet branden wanneer het apparaat wordt ingeschakeld.	Apparaat is losgekoppeld.	Sluit het apparaat aan op het stopcontact.
Geen geluid komt uit de luidsprekers.	Het volume is te laag (naar de MIN gedraaid).	Draai volume knop naar de plus Hiermee kunt u het volume aanpassen.
	De ingangskeuzeschakelaar komt niet overeen met de weergavebron.	Selecteer opnieuw de gewenste ingangbron.
Het geluid is niet helder.	Het apparaat bevindt zich te dicht bij een televisietoestel of een soortgelijk apparaat.	Schakel de TV of een ander apparaat uit en verplaats het apparaat.
Het apparaat reageert niet.	Externe factoren zoals ESD (elektrostatische ontlading) beïnvloeden de eenheid.	Verwijder het netsnoer en alle stroomvoorzieningsapparaat en sluit deze vervolgens weer aan in het apparaat na één minuut.



PHONO-SPELER

Het geluid is niet helder tijdens het spelen van de langspeel plaat.	De stylus niet in het midden geplaatst.	Plaats de pen in het midden.
Het geluid is niet helder na langere tijd gebruikt te zijn.	De stylus is beschadigd.	Plaats een nieuwe stylus.



SPECIFICATIE

Radiogedeelte

AM-band 520-1 6 20 KHz

FM-band frequentie 8 7.5 -108 MHz

Versterker

Uitgangsvermogen 0,8 W + 0,8 W F

requentierespons 50 tot 20.000 Hz (+3, -2dB)

Fonograaf sectie

Motor DC servomotor

Aandrijfsysteem Riemaandrijving

Snelheden 33-1/3 rpm, 45 rpm en 78 toeren per minuut

Wow & Flutter Minder dan 0,35% (WTD)

S/N-ratio Meer dan 35 dB

Cartridgetype Keramische stereo cassette

Stylus TL3034

Uitgangsniveau 130mV (\pm 50 mV 1 KHz -10dB)

Luidsprekersysteem sectie

Type 1-wegs

Impedantie 8 ohm

Ingangsvermogen Max.3 W



Algemeen

Stroomvereisten	AC 230 50Hz
Energieverbruik	9 W
Afmetingen (bxhxd)	316 x285 x150 mm
Gewicht	2,55 kg (circa)
Standaardaccessoires	Instructiehandleiding 45 toeren adapter

* Als gevolg van voortdurende verbeteringen, ontwerp, specificatie en handleiding zijn onderhevig aan wijzigingen zonder voorafgaande kennisgeving voorbehouden.



plaats geen elektrische en elektronische apparaten in de gebruikelijke afvalbak.





- Ze meenemen naar een inzamelpunt.
- Sommige delen van deze toestellen kan gevaarlijk zijn voor de gezondheid en het leefmilieu.







SPANISH



INSTRUCCIONES DE SEGURIDAD IMPORTANTES PARA PRODUCTOS DE AUDIO (LÉALAS ATENTAMENTE)

Al utilizar productos eléctricos, siempre se deben seguir ciertas precauciones básicas, entre las que se incluyen:

1. Leer las instrucciones - Se deben leer todas las instrucciones de uso y seguridad antes de hacer funcionar el producto.
 2. Conservar las instrucciones - Se deben conservar las instrucciones de uso y seguridad para futuras referencias.
 3. Prestar atención a las instrucciones - Se debe atender a todas las advertencias en el producto y en las instrucciones de uso.
 4. Seguir las instrucciones - Se deben seguir todas las instrucciones de funcionamiento y de usuario.
 5. Limpieza - Desenchufe este producto de la toma de corriente antes de limpiarlo. No utilice limpiadores líquidos o en aerosol. Utilice un paño húmedo para su limpieza.
 6. Accesorios - No utilice accesorios no recomendados por el fabricante del producto, ya que podría entrañar riesgos.
 7. Agua y humedad - No utilice este producto cerca de lugares con agua (por ejemplo, cerca de bañeras, lavabos, fregaderos, lavaderos, sótanos húmedos, piscinas, etc.).
 8. Accesorios - No sitúe este producto sobre superficies inestables. El producto podría caerse y provocar lesiones graves a niños o adultos y daños graves al propio producto.
 9. Transporte - Este producto debería moverse con cuidado para evitar daños o lesiones.
- 
- 



10. Ventilación - El producto presenta ranuras y aberturas en la caja para su ventilación, para garantizar un funcionamiento fiable y para protegerlo de sobrecalentamientos. No se deben bloquear ni cubrir estas aberturas. Nunca se deben bloquear las aberturas al colocar el producto sobre camas, sofás, alfombras o superficies similares. Este producto no se debería situar en una ubicación cerrada (como estanterías o estantes), a no ser que se ofrezca una ventilación adecuada o que se atienda a las instrucciones del fabricante.
11. Fuentes de alimentación - Este producto solo se debería hacer funcionar mediante el tipo de alimentación indicado en su etiqueta. Si no está seguro del tipo de alimentación que tiene en su casa, consúltelo con el distribuidor del producto o con su empresa local de energía. Consulte las instrucciones de uso de los productos diseñados para funcionar mediante pilas u otras fuentes.
13. Alimentación - Protección del cable - Se deben dirigir los cables de alimentación para que no sea probable que se queden aprisionados de cualquier forma.
14. Tormentas - Para lograr una mayor protección del producto durante una tormenta eléctrica (o cuando se va a dejar desatendido y sin usar durante un largo periodo de tiempo), desenchúfelo de la toma de corriente y desconecte la antena o el cable del sistema. De esta forma evitará los daños al producto debido a las subidas de tensión provocadas por rayos o por la línea eléctrica.
15. Línea eléctrica - Los sistemas con antenas exteriores no se deben situar cerca de líneas eléctricas aéreas, de otras luces o circuitos eléctricos, o en lugares en los que se pueda caer en dichas líneas o circuitos eléctricos. Al instalar un sistema con antena exterior, deben tomarse precauciones extremas para evitar tocar dichas líneas o circuitos eléctricos, ya que ese contacto podría resultar fatal.







16. Sobrecarga - No sobrecargue tomas de corriente, cables alargadores o regletas, ya que puede provocar riesgo de incendio o de descarga eléctrica.
17. Entrada de objetos y líquidos - No introduzca nunca objetos de ningún tipo dentro de este producto a través de sus aberturas, ya que podrían tocar puntos de tensión peligrosos o que provocan cortocircuitos y provocar incendios o descargas eléctricas. El aparato no se debe someter a gotas o salpicaduras y no debe colocarse sobre él ningún objeto con líquidos dentro, por ejemplo, un florero.
18. Asistencia técnica – Póngase en contacto con Protelx Ltd en el 0845 521 4095 si tiene cualquier pregunta técnica. Si necesita un reembolso o sustitución, póngase en contacto con el comercio en el que ha adquirido la unidad. En caso de que su producto esté dentro del periodo de garantía, se le enviará una unidad de sustitución siempre y cuando se trate de un defecto del producto y no de un error del usuario.
22. Calor - Se debe alejar el producto de fuentes de calor como radiadores, rejillas de ventilación, estufas u otros productos (amplificadores incluidos) que produzcan calor.





PRECAUCIONES

Información de seguridad y precauciones:

1. Para desconectar completamente este producto, desenchufe el cable de alimentación de la toma de corriente. Asegúrese de desenchufar la unidad si no tiene intención de utilizarla durante un largo periodo de tiempo, como durante las vacaciones.
 2. Cualquier otro uso de los controles, ajustes y rendimiento de procedimientos, aparte de los especificados en este manual podría provocar una exposición de radiación peligrosa.
 3. Para evitar descargas eléctricas, haga que la parte ancha del enchufe coincida con la ranura ancha e insértela totalmente.
 4. Si este producto comienza a mostrar problemas, póngase en contacto con centros de atención cualificados y no use el producto en un estado defectuoso.
- 
- 



PRECAUCIONES DE SEGURIDAD

ADVERTENCIA:

Para reducir el riesgo de incendio o de descarga eléctrica, no exponga este producto a la lluvia o la humedad.

PRECAUCIÓN:

Cualquier otro uso de los controles, ajustes y rendimiento de procedimientos aparte de los especificados podría provocar exposiciones de radiación peligrosas.

PRECAUCIÓN

RIESGO DE DESCARGAS ELÉCTRICA - ¡NO ABRIR!

Para reducir el riesgo de descarga eléctrica, no retire la cubierta o la parte trasera.

No hay partes que el usuario pueda arreglar en el interior. Deje cualquier reparación en manos de personal de mantenimiento cualificado.

El símbolo de la flecha en forma de relámpago dentro de un triángulo equilátero pretende advertir al usuario de la presencia de «voltajes peligrosos» sin aislar dentro de la carcasa del producto que podrían tener la magnitud suficiente como para conllevar un riesgo de descarga eléctrica para los humanos.

El punto de exclamación dentro de un triángulo equilátero pretende advertir al usuario de la presencia de instrucciones de uso y mantenimiento (servicio) importantes en los documentos que acompañan al producto.

(Consulte las inscripciones en la parte trasera de la unidad).



PRECAUCIÓN DE SEGURIDAD:

El funcionamiento normal del producto se podría ver alterado por interferencias electromagnéticas fuertes.



En ese caso, solo tiene que reiniciar el producto para que vuelva a funcionar normalmente siguiendo el manual de instrucciones.

En caso de que no pueda volver a hacerlo funcionar, utilice el producto en otro lugar.





ANTES DE USAR

1. Elija minuciosamente la ubicación de instalación de la unidad. Evite situarlo bajo la luz directa del sol o cerca de una fuente de calor. Evite también lugares en los que pueda haber vibraciones y polvo, frío o humedad excesiva. Manténgalo alejado de fuentes que emitan zumbidos, como transformadores o motores.
 2. No abra la caja, ya que esto podría provocar daños en los circuitos o descargas eléctricas. En caso de que un objeto extraño entre en el conjunto, póngase en contacto con su distribuidor.
 3. Asegúrese de no manejar los discos con los dedos sucios. Nunca reproduzca un disco que tenga grietas en su superficie.
 4. Al retirar el cable de alimentación de la toma de corriente tire siempre directamente del enchufe, nunca del cable.
 5. No olvide colocar la cubierta protectora blanca para proteger la aguja después de cada uso.
 6. No intente limpiar la unidad con disolventes químicos, ya que podrían dañar el acabado. Utilice un paño limpio y seco.
 7. desconectar completamente este producto, desenchufe el cable de alimentación de la toma de corriente. Asegúrese de desenchufar la unidad si no tiene intención de utilizarla durante un largo periodo de tiempo, como durante las vacaciones.
 8. Mantenga este manual en un lugar seguro para futuras referencias.
- 
- 

CÓMO SUSTITUIR LA AGUJA DEL TOCADISCOS

Retirada de la aguja antigua

1. Coloque un destornillador en la punta de la aguja y empuje hacia abajo en la dirección «A».
2. Retire la aguja tirando de ella hacia adelante y hacia abajo.





Instalación de una nueva aguja

1. Presione la punta de la aguja e inserte el otro borde presionando en la dirección «B».
2. Presione hacia arriba en la dirección «C» hasta que se fije en la punta.





ESQUEMAS

1. Indicador led de estéreo
 2. Indicador led de alimentación
 3. Control de encendido/volumen
 4. Control selector de función
 5. Control de dial
 6. Escala de dial
 7. Eje del tocadiscos
 8. Plato del tocadiscos
 9. Adaptador de 45 r. P. M.
 10. Palanca elevadora
 11. Apoyo y bloqueo del brazo de lectura
 12. Selector de velocidad
 13. Interruptor de encendido/apagado de la detención automática
 14. Aguja
 15. Brazo de lectura
 16. Cable de alimentación ca
 17. Interruptor de encendido/apagado del altavoz interno
 18. Antena fm de cable en espiral
 19. Toma de altavoces externos
 20. Toma de salida rca
 21. Toma de entrada
 22. Toma para auriculares
- 
- 

PARTE I: Función principal

Conecte el enchufe CA a una toma de corriente.

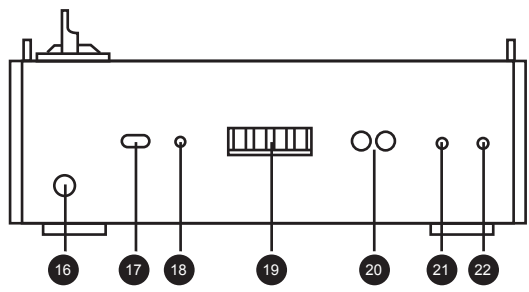
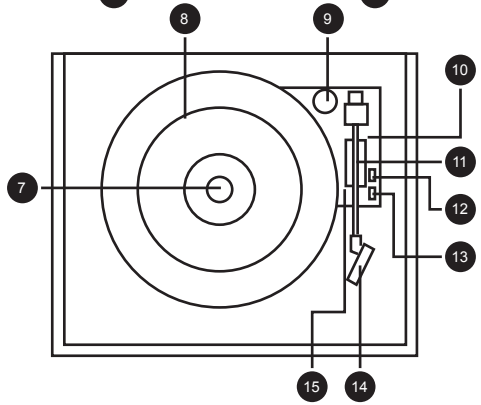
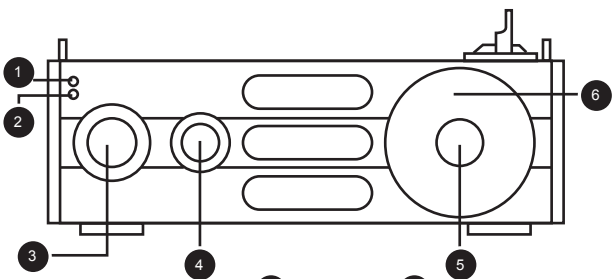





FUNCIÓN DE RADIO

1. Gire el control de ENCENDIDO/VOLUMEN en el sentido de las agujas del reloj hasta que escuche un «clic» para encender la unidad. El indicador luminoso led de encendido emitirá un color rojo.
2. Elija la frecuencia AM o FM girando el CONTROL SELECTOR DE FUNCIÓN. La luz led del dial se iluminará.
3. Seleccione la emisora de radio que prefiera girando el CONTROL DE DIAL.
4. Gire el control de ENCENDIDO/VOLUMEN para ajustar el nivel de volumen.

Comentario: Extienda la antena FM de cable en espiral para conseguir una mejor recepción FM.



FUNCIÓN DE FONÓGRAFO

1. Gire el control de ENCENDIDO/VOLUMEN en el sentido de las agujas del reloj hasta que escuche un «clic» para encender la unidad.
 2. Elija «Fono» girando el CONTROL SELECTOR DE FUNCIÓN.
 3. Coloque un disco en el tocadiscos. Recuerde utilizar el selector de velocidad para encontrar la configuración adecuada de velocidad para su disco.
 4. Retire la cubierta de plástico blanco de la aguja. Deje la cubierta de la aguja en lugar seguro y accesible para volver a usarla.
 6. Libere el brazo de lectura desenganchando el bloqueo del brazo de lectura.
 7. Eleve el brazo de lectura empujando hacia atrás la palanca elevadora.
 8. Mueva con cuidado el brazo de lectura hacia el tocadiscos. Luego, impulse la palanca elevadora y el brazo de lectura descenderá suavemente hacia el disco y empezará a reproducir.
 9. Para pausar o detener la reproducción, necesita elevar y mover de nuevo el brazo de lectura hacia su apoyo manualmente.
- 
- 

AVISO:



Le recomendamos encarecidamente reproducir los discos con la cubierta antipolvo transparente cerrada. Además, le rogamos que no coloque nada encima de la cubierta antipolvo, sobre todo mientras se reproduce un disco.



SALIDA

1. Conecte los cables RCA de salida en las tomas de entrada auxiliares del dispositivo amplificador que tenga en su casa. Asegúrese de que los colores de las tomas coinciden con el de los cables.
2. Conecte el cable de alimentación de la unidad a una toma de corriente. Además, encienda su dispositivo amplificador y ajuste el nivel de volumen.

ENTRADA DE AUDIO

- 
1. Gire el control de ENCENDIDO/VOLUMEN en el sentido de las agujas del reloj hasta que escuche un «clic» para encender la unidad.
 2. Elija ENTRADA DE AUDIO girando el CONTROL SELECTOR DE FUNCIÓN.
 3. Conecte los cables RCA de salida en las tomas de entrada auxiliares del dispositivo amplificador que tenga en su casa. Asegúrese de que los colores de las tomas coinciden con el de los cables.
- 

TOMA PARA AURICULARES

Para escuchar música con auriculares, conecte sus auriculares a la toma para auriculares.





TOMA DE ALTAVOCES EXTERNOS

Para reproducir la música con altavoces externos, conecte los cables del altavoz externo a la toma de altavoces externos, que se encuentra en la parte de atrás de la unidad.

INTERRUPTOR DE ENCENDIDO/APAGADO DEL ALTAVOZ INTERNO

Para elegir la reproducción desde el altavoz interno, mueva el interruptor hasta la posición de «Encendido».

¡ADVERTENCIA! Riesgo de lesiones auditivas

- 
- Elija un volumen bajo en el dispositivo de reproducción antes de conectar los auriculares a la fuente de sonido.
 - Evite un volumen excesivo, especialmente si es durante un largo periodo de tiempo o de manera frecuente. Un volumen excesivo puede provocar lesiones auditivas permanentes.
- 

Comentario:

Modo ERP2: Cuando la unidad lleva unos 10 minutos sin recibir ninguna señal de audio en los modos «Fono» y «Entrada de audio», la unidad entrará automáticamente en modo de espera. Para reactivar la unidad, apáguela y enciéndala otra vez. Entonces volverá a funcionar. Si ha probado nuestra resolución de problemas y sigue teniendo problemas, póngase en contacto con Protelx Ltd en la línea de atención al cliente: 0845 521 4095

PROBLEMA	CAUSA	SOLUCIÓN
UNIDAD COMPLETA		
La corriente no llega cuando la unidad está encendida.	La unidad está desenchufada.	Conecte la unidad a una toma de alimentación de CA.
Los altavoces no emiten ningún sonido.	El volumen está muy bajo (en MIN).	Ajuste el volumen.
	El selector de entrada no coincide con la fuente de reproducción.	Vuelva a elegir la fuente de entrada que desea.
El sonido parece recibir interferencias.	La unidad está demasiado cerca de una televisión o de otro aparato similar.	Apague la televisión o el otro aparato y sitúe la unidad en otro lugar.
La unidad no responde.	Factores externos, como una ESD (descarga electrostática), le han afectado a la unidad.	Retire el cable de alimentación y todos los dispositivos de alimentación, luego vuelva a instalar la unidad después de un minuto.

REPRODUCTOR FONÓGRAFO

El sonido parece recibir interferencias al reproducir el disco.	La aguja no está situada en el centro.	Sítue la aguja en el centro.
El sonido parece recibir interferencias cuando se usa por un tiempo.	La aguja está dañada.	Cámbiela por una aguja nueva.

Si ha probado nuestra resolución de problemas y sigue teniendo problemas, póngase en contacto con Protelx Ltd en la línea de atención al cliente: 0845 521 4095

CARACTERÍSTICAS

Sección de RADIO

Frecuencia de banda AM	520-1620 KHz
Frecuencia de banda FM	87.5-108 MHz

Sección de AMPLIFICADOR

Corriente de salida	0,8 W + 0,8 W
Respuesta de frecuencia	50 TO 20.000 Hz (+3, -2dB)

Sección de FONÓGRAFO

Motor	Servomotor de CC
Sistema de transmisión	Transmisión por correa
Velocidades	33-1/3 r. p. m., 45 r. p. m. y 78 r. p. m.
Wow & Flutter (fluctuación y trémolo)	Menos de 0,35% (WTD)
Relación señal/ruido	Más de 35 dB
Tipo de cartucho	Cartucho estéreo cerámico
Aguja	TL3034
Nivel de salida	130 mV (± 50 mV 1 KHz -10 dB)

Sección del SISTEMA DE ALTAVOCES

Tipo	1 vía
Impedancia	8 ohm
Corriente de entrada	Máx. 3 W





GENERAL

Requisitos de alimentación	CA 230 50Hz
Consumo de energía	9 W
Tamaño (anchura x altura x profundidad)	316 x 285 x 150 mm
Peso	2,55 kg (aprox.)
Accesorios de serie	Manual de instrucciones Adaptador de 45 r. p. m.

* Como resultado de nuestras mejoras continuas, el diseño, características y manual están sujetos a cambios sin previo aviso.

No tire los aparatos eléctricos y electrónicos al contenedor normal.

- Llévelos a un punto de recogida.
 - Algunas piezas de estos aparatos pueden ser peligrosas para la salud y el medio ambiente.
- 
- 







ITALIAN



IMPORTANTI ISTRUZIONI DI SICUREZZA PER I PRODOTTI AUDIO - LEGGERE ATTENTAMENTE





Prima di utilizzare prodotti ad alimentazione elettrica, attenersi alle fondamentali precauzioni di sicurezza:

1. Leggere le istruzioni - Leggere attentamente tutte le istruzioni sulla sicurezza e sul funzionamento prima di utilizzare l'apparecchio.
 2. Conservare le istruzioni - Conservare queste istruzioni per consultazioni future.
 3. Attenersi alle istruzioni - Attenersi alle avvertenze sul prodotto e alle istruzioni di funzionamento
 4. Seguire le istruzioni - Tutte le istruzioni di funzionamento, e le raccomandazioni per l'utente devono essere seguite fedelmente.
 5. Pulizia - Staccare la spina dell'apparecchio dalla presa a muro prima di effettuarne la pulizia. Non utilizzare detergenti liquidi o spray. Pulire l'apparecchio con un panno umido.
 6. Accessori - Non utilizzare accessori che non siano raccomandati dal costruttore, perché potrebbero causare danni.
 7. Acqua e umidità – L'apparecchio non deve essere utilizzato vicino all'acqua, ad esempio accanto a una vasca da bagno, al lavandino, in lavanderia, in un seminterrato umido o vicino ad una piscina, etc.
 8. Ulteriori informazioni - Non posizionare il prodotto su una superficie instabile. Il prodotto potrebbe cadere, causando lesioni a bambini o adulti, e danneggiandosi gravemente.
 9. Trasporto - Il prodotto dev'essere spostato con cura per evitare danni o lesioni.
- 
- 



10. Ventilazione – L'apparecchio è dotato di aperture per il passaggio dell'aria, per permetterne un corretto funzionamento senza il rischio di surriscaldamento. Tali aperture non devono essere bloccate né coperte. Per non interferire con la corretta ventilazione, evitare di posizionare l'apparecchio sopra un letto, divano, tappeto o superfici simili. L'apparecchio non deve essere posizionato in un mobile a incasso, come una libreria o scaffalatura, a meno che non si possa mantenere una sufficiente ventilazione, o siano state seguite le istruzioni del fabbricante.
11. Alimentazione – L'apparecchio deve essere collegato soltanto al tipo di alimentazione indicato sull'etichetta dell'apparecchio stesso. Nel caso di dubbi sulla propria linea domestica rivolgersi al rivenditore, o al proprio fornitore locale di energia. Per apparecchi da utilizzare con batterie elettriche o altre fonti, riferirsi al manuale di istruzioni.
13. Protezione del cavo di alimentazione – Disporre i cavi di alimentazione in modo che non possano essere calpestati né intrappolati.
14. Fulmini - Per una protezione aggiuntiva durante una tempesta, o qualora l'apparecchio dovesse essere lasciato inutilizzato per un lungo periodo di tempo, staccare il cavo di alimentazione dalla presa a muro, e disconnettere l'antenna o il sistema via cavo. Questo impedirà danni all'apparecchio che potrebbero essere provocati da fulmini e sovratensioni alla linea elettrica.
15. Linee di Alimentazione - Non installare antenne esterne in prossimità di cavi elettrici sospesi o altri circuiti elettrici o di illuminazione, né in punti in cui esiste il rischio che l'antenna cada su tali cavi o circuiti. Nell'installazione di un'antenna esterna, prestare la massima attenzione a non toccare tali linee o circuiti, in quanto il contatto potrebbe esporre al pericolo di morte.





- 
- 
16. Sovraccarico - Non sovraccaricare le prese a muro, le prolunghe o le prese multiservizio dato che ciò potrebbe causare un rischio di incendio o di scossa elettrica.
17. Entrata di oggetti o liquidi - Non introdurre mai oggetti di alcun tipo all'interno delle aperture del prodotto, in quanto potrebbero venire a contatto con punti in tensione pericolosi o causare cortocircuiti, con il rischio di scossa elettrica o incendio. L'apparecchio non deve essere esposto a gocce o schizzi, e nessun oggetto ripieno di liquidi deve essere collocato sull'apparecchio (come ad esempio un vaso di fiori).
18. Supporto tecnico - per ottenere assistenza tecnica, si prega di contattare Protelx Ltd al numero 0845 521 4095. Per ottenere un rimborso o una sostituzione, si prega di contattare il rivenditore da cui è stato acquistato il prodotto. La sostituzione è prevista a patto che il prodotto rientri nel periodo di garanzia, e che si tratti di un prodotto fallato, e non di un errore da parte dell'utente.
22. Calore - L'apparecchio dev'essere situato lontano da fonti di calore, come termosifoni, radiatori termici, stufe o altri apparecchi (inclusi amplificatori) che generano calore.
- 
- 



PRECAUZIONI

Informazioni sulla sicurezza - Attenzione:

1. Per scollegare del tutto l'alimentazione del prodotto, staccare il cavo di alimentazione dalla presa a muro. Assicurarsi di staccare la spina dell'apparecchio dalla presa prima di un lungo periodo di inutilizzo, per esempio prima di andare in vacanza.
 2. L'uso dei controlli, le modifiche e l'esecuzione di procedure diverse da quelle specificate nel manuale può comportare l'esposizione a radiazioni pericolose.
 3. Per evitare scosse elettriche, inserire a fondo il polo largo del connettore nell'apertura larga della presa di corrente.
 4. Se il prodotto presenta dei problemi, contattare il centro servizi qualificato, e non utilizzare il prodotto in condizioni difettose.
- 
- 



PRECAUZIONI DI SICUREZZA

AVVERTENZA:

Per ridurre il rischio di incendio o di scossa elettrica, non esporre l'unità a pioggia o umidità.

ATTENZIONE:

L'uso dei controlli, le modifiche e l'esecuzione di procedure diverse da quelle specificate nel manuale può comportare l'esposizione a radiazioni pericolose.

ATTENZIONE:

RISCHIO DI SCOSSE ELETTRICHE - NON APRIRE!



Per ridurre il rischio di scosse elettriche, non rimuovere il coperchio o il pannello posteriore.



All'interno non vi sono pezzi che possano essere mantenuti dall'utente. Per la manutenzione incaricare solo personale qualificato.

Il simbolo del fulmine con l'estremità a forma di freccia all'interno di un triangolo equilatero indica all'utente la presenza di 'tensioni pericolose' non isolate all'interno dell'involucro del prodotto, che possono generare il rischio di scosse elettriche per l'utente.

Il punto esclamativo all'interno di un triangolo equilatero è utilizzato per avvertire l'utente della presenza di importanti istruzioni operative e di manutenzione nella documentazione a corredo dell'apparecchio.

(Fare riferimento alle scritte nella parte posteriore dell'unità.)



AVVERTENZE DI SICUREZZA:

Il normale funzionamento del prodotto potrebbe essere compromesso da una forte interferenza elettromagnetica.

Se ciò dovesse accadere, effettuare semplicemente il Reset del prodotto seguendo il manuale di istruzioni.

Se il funzionamento non dovesse ripartire, si prega di utilizzare il prodotto in un altro luogo.



PRIMA DELL'USO

1. Scegliere con cura il luogo d'installazione dell'unità. Tenere lontano dalla luce diretta del sole e da fonti di calore. Evitare inoltre luoghi soggetti a vibrazioni, o eccessivamente polverosi, freddi o umidi. Tenere lontano da fonti di ronzio, come motori o trasformatori.
 2. Non smontare l'unità, in quanto potrebbe causare danni al circuito o scosse elettriche; se un oggetto estraneo dovesse entrare nell'unità, contattare il rivenditore.
 3. Assicurarsi di non toccare il disco con le mani sporche. Non utilizzare mai un disco che sia rigato in superficie.
 4. Per rimuovere l'alimentazione dalla presa a muro, assicurarsi di tirare direttamente la presa, e mai il cavo.
 5. Per proteggere la testina, non dimenticare di inserire la copertura protettiva bianca della puntina dopo l'uso.
 6. Non tentare di pulire l'unità con solventi chimici, che potrebbero danneggiarne la finitura.
- Utilizzare un panno pulito e asciutto.
7. Per scollegare del tutto l'alimentazione del prodotto, staccare il cavo di alimentazione dalla presa a muro. Assicurarsi di staccare la spina dell'apparecchio dalla presa prima di un lungo periodo di inutilizzo, per esempio prima di andare in vacanza.
 8. Conservare questo manuale in un luogo sicuro per la consultazione futura.

COME SOSTITUIRE LA TESTINA DEL GIRADISCHI (PUNTINA)

Rimuovere la puntina usata

1. Puntare un cacciavite all'estremità della puntina, e spingere in basso in direzione "A".
2. Rimuovere la puntina tirandolo in avanti e in basso.





Installare una nuova puntina

1. Mantenendo l'estremità della puntina, inserire l'altra estremità premendo in direzione "B".
2. Spingere in direzione "C" finché non si ferma in posizione.





CARATTERISTICHE

1. Indicatore led stereo
 2. Indicatore led alimentazione
 3. Regolatore potenza/volume
 4. Regolatore di selezione di funzione
 5. Regolatore di sintonia
 6. Scala di sintonia
 7. Albero motore
 8. Piatto
 9. Adattatore 45 giri
 10. Leva di sollevamento del braccio
 11. Riposo e blocco del braccio
 12. Selettore di velocità
 13. Interruttore on/off e di stop automatico
 14. Testina
 15. Braccio
 16. Presa per l'alimentazione
 17. Interruttore on/off per altoparlante interno
 18. Antenna fm a spirale
 19. Ingresso per altoparlante esterno
 20. Jack in uscita rca
- Jack in entrata
22. Ingresso per auricolari
- 
- 

PARTE I: FUNZIONE PRINCIPALE

Collegare la spina a una presa di corrente.

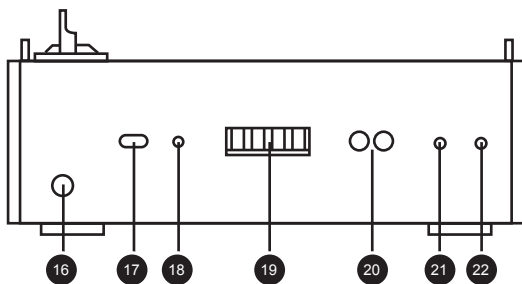
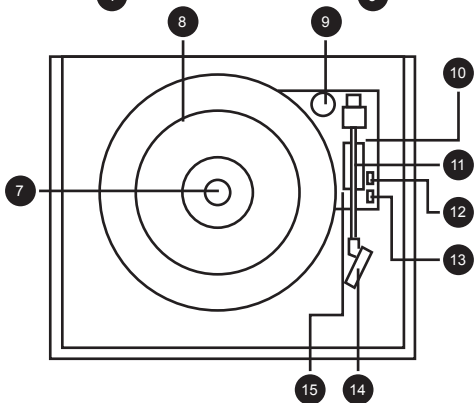
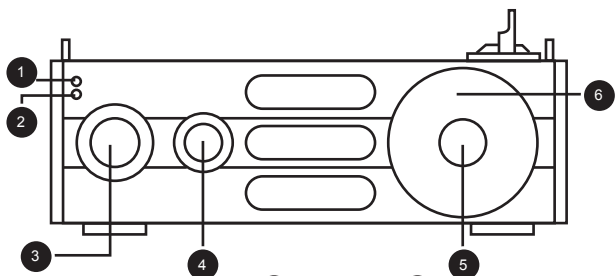





FUNZIONE RADIO

1. Ruotare il regolatore di potenza/volume in senso orario, fino a sentire un "click" che indica l'accensione dell'unità. L'indicatore Led di Alimentazione si accenderà, diventando rosso.
2. Selezionare la frequenza AM o FM ruotando il regolatore di selezione di funzione. Il led della manopola si accenderà.
3. Selezionare la stazione radio desiderata ruotando il regolatore di sintonia.
4. Ruotare il regolatore di potenza/volume per raggiungere il volume desiderato:

Nota: Per una migliore ricezione in radio FM, estendere l'antenna FM a spirale.



FUNZIONE GIRADISCHI

1. Ruotare il regolatore di potenza/volume in senso orario, fino a sentire un “click” che indica l'accensione dell'unità.
 2. Selezionare Phono, ruotando il regolatore di selezione di funzione.
 3. Posizionare un disco sul giradischi. Assicurarsi di utilizzare il selettore di velocità per impostare la giusta velocità per il disco.
 4. Rimuovere la copertura protettiva bianca della puntina. Conservare la copertura della puntina in un luogo sicuro e accessibile in futuro.
 6. Rilasciare il braccio tramite l'apposita leva di sblocco.
 7. Sollevare il braccio spingendo la leva di sollevamento all'indietro.
 8. Spostare delicatamente il braccio verso il giradischi. Poi, spingere la leva di sollevamento in avanti: il braccio scenderà delicatamente sul disco, iniziando a riprodurre il suono.
 9. Per mettere in pausa, o fermare la riproduzione, sollevare e spostare il braccio manualmente in posizione di riposo.
- 
- 

NOTE:



Si consiglia fortemente di riprodurre dischi contenuti in copertine protettive chiuse. Si consiglia inoltre di non appoggiare nulla sul coperchio, specialmente mentre si sta riproducendo un disco.



LINEA IN USCITA

1. Collegare gli spinotti (jack) della linea in uscita alle prese di alimentazione del proprio sistema di amplificazione. Assicurarsi di inserire gli spinotti nelle prese corrispondenti dello stesso colore.
2. Collegare il cavo di alimentazione dell'unità alla presa. Accendere il proprio sistema di amplificazione e regolare il volume.

LINEA IN ENTRATA

1. Ruotare il regolatore di potenza/volume in senso orario, fino a sentire un "click" che indica l'accensione dell'unità.
 2. Selezionare LINE IN, ruotando il regolatore di selezione di funzione.
 3. Collegare gli spinotti (jack) della linea in uscita alle prese di alimentazione del proprio sistema di amplificazione. Assicurarsi di inserire gli spinotti nelle prese corrispondenti dello stesso colore.
- 
- 

INGRESSO PER AURICOLARI

Per ascoltare la musica tramite auricolari o cuffie, collegare gli auricolari o le cuffie all'apposito ingresso.

INGRESSO PER ALTOPARLANTE ESTERNO

Per riprodurre la musica con un altoparlante esterno, collegare i cavi dell'altoparlante all'apposito ingresso, posizionato nella parte posteriore dell'unità.



INTERRUTTORE ON/OFF PER ALTOPARLANTE INTERNO

Per selezionare la riproduzione dall'altoparlante interno, posizionare l'interruttore in posizione ON.

AVVERTENZA! RISCHIO DI DANNI ALL'UDITO

- Impostare un volume basso nel dispositivo di riproduzione prima di collegare gli auricolari alla fonte del suono.
- Evitare volumi eccessivi, soprattutto per un periodo prolungato oppure in caso di uso frequente. Un volume eccessivo può danneggiare l'udito in maniera permanente.



Nota:



Modalità ERP2: Quando l'unità non riceve nessun segnale Audio dal Giradischi o dalla Linea in entrata per 10 minuti, l'unità entrerà automaticamente in modalità stand-by. Per riattivare l'unità, si prega di spegnerla e riaccenderla, così da riattivare le normali funzioni.

PROBLEMA	CAUSA	SOLUZIONE
INTERA UNITÀ		
L'unità è accesa ma non funziona.	L'unità è staccata dalla spina.	Collegare l'unità alla fonte di alimentazione.
Non esce il suono dagli altoparlanti.	Il volume è regolato al minimo.	Regolare il volume
	Il selettore d'ingresso non corrisponde alla fonte da riprodurre.	Riselezionare la fonte d'ingresso desiderata.
Il suono è rumoroso.	L'unità è troppo vicina a una televisione o apparecchio simile.	Scollegare la televisione o apparecchio simile, e riposizionare l'unità.
L'unità non risponde.	Fattori esterni, come scariche elettrostatiche (ESD) possono compromettere il funzionamento dell'unità.	Rimuovere il cavo di alimentazione e staccare tutte le prese di alimentazione, attendere un minuto, quindi re-inserire le prese.
GIRADISCHI		
Il suono è rumoroso durante la riproduzione di un disco.	La testina non è posizionata a metà del centro.	Posizionare la testina a metà del centro.
Il suono è rumoroso dopo un periodo di tempo.	La testina è danneggiata.	Sostituire la testina.



Se non si riesce a risolvere il problema dopo aver consultato l'apposita guida, si prega di contattare il servizio clienti Protlwx Ltd al numero: 0845 521 4095





SPECIFICHE

RADIO

Frequenza sintonia AM	520-1620 KHz
Frequenza sintonia FM	87.5-108 MHz

AMPLIFICATORE

Potenza d'uscita	0.8W + 0.8W
Risposta in frequenza	50 fino a 20,000 Hz (+3, -2dB)

GIRADISCHI



Motore	Servomotore DC
Sistema di trasmissione	Trasmissione a cinghia
Velocità.	33-1/3 giri, 45 giri e 78 giri
Wow & Flutter	Meno di 0,35% (WTD)
Proporzione segnale/rumore	Più di 35dB
Tipo di cartuccia	Cartuccia stereo in ceramica
Testina	TL3034
Potenza d'uscita	130mV (\pm 50 mV 1 KHz -10dB)



ALTOPARLANTI

Tipo	Monodirezionale
Resistenza elettrica	8ohm
Potenza in entrata	Max.3W





GENERALE

Requisiti di alimentazione	AC 230 50Hz
Consumo energetico	9W
Dimensioni (Larghezza x Altezza x Profondità).	316 x285 x150 mm
Peso.	2.55 kg (circa)
Accessori standard	Manuale di Istruzioni ADATTATORE 45 GIRI

* A seguito di miglioramenti continui, il design, le specifiche e il manuale sono soggetti a modifiche senza obbligo di preavviso.

Questo prodotto contiene parti elettriche ed elettroniche e non deve pertanto essere gettato insieme ai normali rifiuti.

- Si prega di portarlo in un centro di raccolta.
 - Alcune delle parti contenute negli apparecchi potrebbero essere dannosi per la salute e l'ambiente.
- 
- 

EN

Hereby ProtelX, declares that this equipment (**GPO Empire**) is in compliance with the essential requirements and other relevant provisions of Directive, you can access a copy of this certificate on www.gporetro.com/Certificate-of-Conformity

NL

Hierbij verklaart ProtelX dat dit apparaat (**GPO Empire**) voldoet aan de essentiële eisen en andere relevante bepalingen van de richtlijn, u kunt een exemplaar van dit certificaat downloaden op www.gporetro.com/Certificate-of-Conformity

DE

Hiermit erklärt ProtelX, dass dieses Gerät (**GPO Empire**) den grundlegenden Anforderungen und anderen relevanten Bestimmungen der Richtlinie entspricht, Sie können eine Kopie dieses Zertifikats runterladen www.gporetro.com/Certificate-of-Conformity

ES

ProtelX, declara que este equipo (**GPO Empire**) cumple con los requisitos esenciales y otras disposiciones pertinentes de la Directiva, puede acceder a una copia de este certificado en www.gporetro.com/Certificate-of-Conformity

FR

Par ProtelX, déclare que cet équipement (**GPO Empire**) est conforme aux exigences essentielles et aux autres dispositions pertinentes de la Directive, vous pouvez accéder à une copie de ce certificat sur www.gporetro.com/Certificate-of-Conformity

IT

Con la presente, ProtelX dichiara che questo dispositivo (**GPO Empire**) è conforme ai requisiti essenziali e alle altre disposizioni pertinenti della direttiva, è possibile scaricare una copia di questo certificato su www.gporetro.com/Certificate-of-Conformity



www.gporetro.com

IMPORTED AND DISTRIBUTED BY:

ProTelX Ltd, Unit 6, Park 17 Industrial Estate, Moss Lane,
Whitefield, Manchester, M45 8FJ UK